

↔ DOMETIC

REFRIGERATION

MYFRIDGE



MF5M

EN	Mini refrigerator/Milk cooler Operating manual	5
DE	Mini-Kühlschrank/Milchkühler Bedienungsanleitung	15
FR	Mini-réfrigérateur/ refroidisseur de lait Notice d'utilisation	26
ES	Mininevera/nevera para leche Instrucciones de uso	37
PT	Mini-frigorífico/refrigerador de leite Manual de instruções	48
IT	Mini frigorifero/frigorifero per latte Istruzioni per l'uso	59
NL	Minikoelkast/melkkoeler Gebruiksaanwijzing	70
DA	Mini-køleskab/mælkekøler Betjeningsvejledning	80
SV	Mini-kylskåp/mjölkkylare Bruksanvisning	90
NO	Mini-kjøleskap/melkekjøler Bruksanvisning	100
FI	Minijääkaappi/maidonjäähdytin Käyttöohje	110
RU	Мини-холодильник/ молокоохладитель Инструкция по эксплуатации	120
PL	Minilodówka/Schładzarka do mleka Instrukcja obsługi	131
SK	Mini chladnička/chladič mlieka Návod na obsluhu	141
CS	Mini-chladnička/chladnička na mléko Návod k obsluze	151
HU	Mini hűtőszekrény/tejhűtő Használati utasítás	161

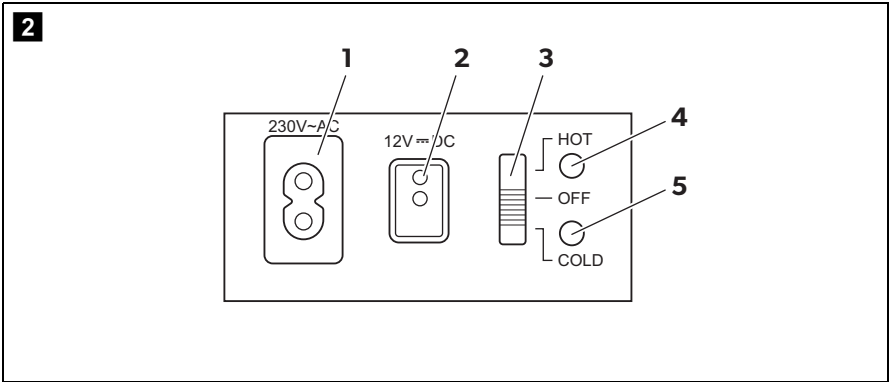
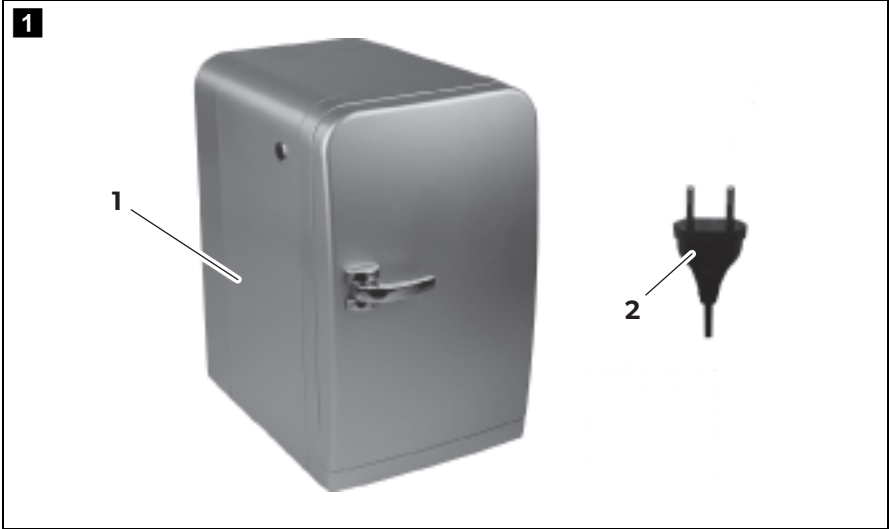

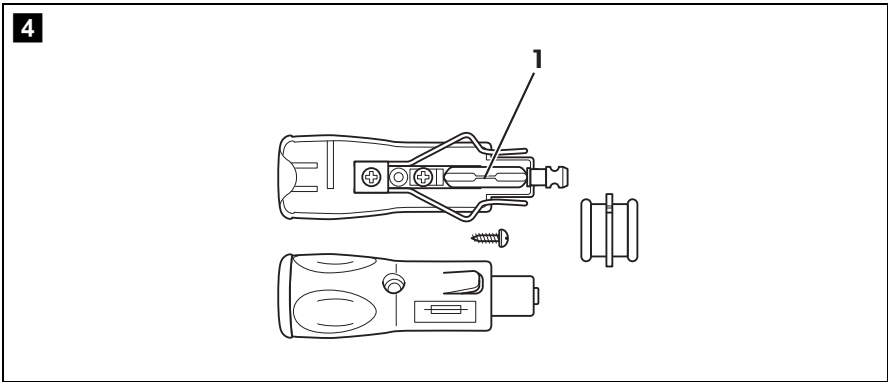
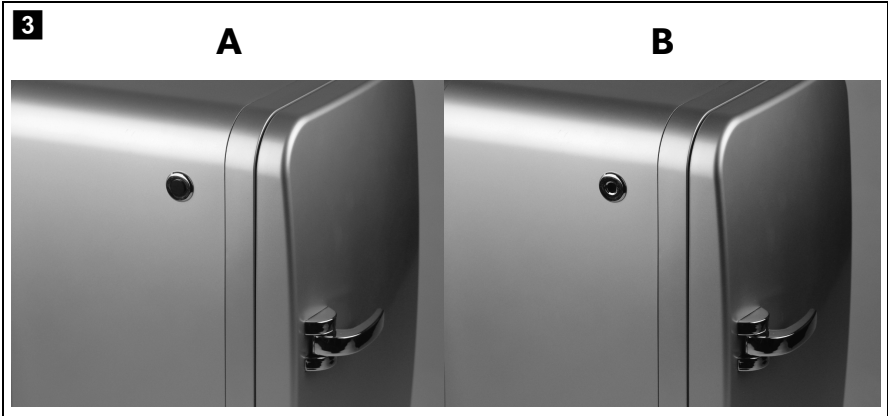

Please read this operating manual carefully before starting the device. Keep it in a safe place for future reference. If the device is passed on to another person, this operating manual must be handed over to the user along with it.

The manufacturer cannot be held liable for damage resulting from **improper usage** or **incorrect operation**.

Contents

1	Explanation of symbols	6
2	Safety instructions	6
3	Scope of delivery	8
4	Accessories	8
5	Intended use	9
6	Technical description	10
7	Operation	10
8	Cleaning and maintenance	12
9	Troubleshooting	13
10	Guarantee	13
11	Disposal	14
12	Technical data	14

1 Explanation of symbols

**WARNING!**

Safety instruction: Failure to observe this instruction can cause fatal or serious injury.

**CAUTION!**

Safety instruction: Failure to observe this instruction can lead to injury.

**NOTICE!**

Failure to observe this instruction can cause material damage and impair the function of the product.

**NOTE**

Supplementary information for operating the product.

2 Safety instructions

2.1 General safety

**WARNING!**

- Do not operate the device if it is visibly damaged.
- If this device's power cable is damaged, it must be replaced by the manufacturer, customer service or a similarly qualified person in order to prevent safety hazards.
- This device may only be repaired by qualified personnel. Improper repairs can lead to considerable hazards.
- This device can be used by children aged 8 years or over, as well as by persons with diminished physical, sensory or mental capacities or a lack of experience and/or knowledge, providing they are supervised or have been taught how to use the device safely and are aware of the resulting risks.
- Cleaning and user maintenance must not be carried out by children without supervision.
- Children must not play with the device.

- Children must be supervised to ensure that they do not play with the device.
- Always keep and use the device out of the reach of children under the age of 8 years.
- Do not store any explosive substances such as spray cans with a flammable propellant in the device.

**CAUTION!**

- Disconnect the device from the power supply
 - before each cleaning and maintenance
 - after every use
- Food may only be stored in its original packaging or in suitable containers.

**NOTICE!**

- Check that the voltage specification on the type plate corresponds to that of the energy supply.
- Only connect the device as follows:
 - With the DC cable to a DC plug socket in the vehicle (e. g. cigarette lighter)
 - Or with the AC connection cable to the AC mains supply
- Never pull the plug out of the socket by the cable.
- If the cooler is connected to the DC socket: Disconnect the cooler and other power consuming devices from the battery before connecting the quick charging device.
- If the cooler is connected to the DC socket: Disconnect the cooler or switch it off when you turn off the engine. Otherwise you may discharge the battery.
- The cooling device is not suitable for transporting caustic materials or materials containing solvents.
- The cooling device contains inflammable cyclopentane in the insulation. The gases in the insulation material require special disposal procedures. Deliver the device at the end of its life-cycle to an appropriate recycling.

2.2 Operating the device safely



CAUTION!

- Before starting the device, ensure that the power supply line and the plug are dry.



NOTICE!

- Do not use electrical devices inside the cooler unless they are recommended by the manufacturer for the purpose.
- Do not place the device near naked flames or other heat sources (heaters, direct sunlight, gas ovens etc.).
- **Danger of overheating!**
Ensure at all times that there is sufficient ventilation so that the heat that arises during operation does not build up. Make sure that the device is sufficiently far away from walls and other objects so that the air can circulate.
- Ensure that the ventilation openings are not covered.
- Do not fill the inner container with ice or fluid.
- Never immerse the device in water.
- Protect the device and the cable against heat and moisture.

3 Scope of delivery

No. in fig. 1 , page 3	Quantity	Description
1	1	Refrigerator
2	1	Cable for 230 V~ connection
–	1	Milk supply tube (approx. 40 cm)
–	1	Operating manual

4 Accessories

Available as accessory (not included in scope of delivery):

Part designation

Connection cable for 12 V=== connection

5 Intended use

The refrigerator is suitable for use as a milk cooler for coffee makers. Supply tubes for espresso and coffee makers can be fed through the holes in the sides of the appliance.

The cooling device is also suitable for cooling and heating foodstuffs. There is a switch to change between heating and cooling modes.

The cooling device is intended to be used in household and similar applications such as

- staff kitchen areas in shops, offices and other working environments
- farm houses
- clients in hotels, motels and other residential type environments
- bed and breakfast type environments
- catering and similar non-retail applications

The appliance usually runs on the 230 V AC mains. With the 12 V cable available as an accessory you can run it from a 12 V supply such as a cigarette lighter.

The refrigerator can cool products to a maximum of 20 °C under the ambient temperature (temperature restriction at approx. +1 °C) or warm them to a maximum of 65 °C. A partition can be used to separate foodstuffs, such as drinks and fruit.

6 Technical description

The device has an integrated mains adapter with a priority circuit. The device switches automatically to mains operation when the device is connected to a 230 V AC mains supply even if the 12 V connection cable is still connected.

Its cooling system is a non-wearing Peltier cooling system with the heat discharged by a fan.

6.1 Description of the device

Connection sockets and control panel (rear of the device):

No. in 2, page 3	Description
1	230 V AC socket
2	12 V DC socket
3	Mode switch
4	"HOT" LED (red): indicates heating mode
5	"COLD" LED (green): indicates cooling mode

7 Operation



NOTE

Before starting your refrigerator for the first time, you should clean it inside and outside with a damp cloth for hygienic reasons (see also chapter "Cleaning and maintenance" on page 12).

7.1 Energy saving tips

- Choose a well ventilated installation location which is protected against direct sunlight.
- Allow warm food to cool down first before placing it in the cooling device to keep cool.
- Do not open the cooling device more often than necessary.
- Do not leave the cooling device open for longer than necessary.

7.2 Using the cooling device



NOTICE!

- When using the refrigerator as a milk cooler, also see the instructions in the customer documentation of your coffee maker.
- Like every refrigerator, your cooler must be properly ventilated so that any heat created can dissipate. Otherwise, it may not work properly.



NOTE

Seal the opening on the side of the appliance with the plug if you have not fed a tube inside (fig. **3** A, page 4).

- ▶ Place the refrigerator on a firm base.
Ensure that the ventilation slots are at least 10 cm away from the wall so that the heat that arises during operation can be drawn off.



NOTE

For use as a milk cooler for coffee makers only, the refrigerator has holes in both sides, sealed with a black plug (fig. **3** A, page 4). Remove the plug (fig. **3** B, page 4) and push the milk tube supplied into the appliance. Now the coffee maker can draw up cold milk directly from a suitable vessel inside the refrigerator.

- ▶ Insert the flat plug of the 230 V cable (fig. **1** 2, page 3) into the socket (fig. **2** 1, page 3) on the appliance and insert the power plug into the 230 V socket.

or

- ▶ Insert the flat plug of the 12 V cable (accessory) into the DC socket (fig. **2** 2, page 3) and connect it to the cigarette lighter socket or a 12 V socket in your car.
- ▶ Push the switch (fig. **3** 3, page 4) on the control panel to "HOT" or "COLD" to switch the device on.
- ✓ The refrigerator starts cooling/heating the interior and the appropriate LED lights up.



NOTICE!

Ensure that the objects placed in the refrigerator are suitable for cooling or heating to the selected temperature.

- ▶ When you stop using the refrigerator, set the switch (fig. **2** 3, page 3) to "OFF".

- Unplug the connection cable.

**NOTE**

If you are not going to use the refrigerator for a long time, leave the door slightly ajar to prevent unpleasant odours building up.

8 Cleaning and maintenance

**NOTICE!**

When using the refrigerator as a milk cooler, also see the instructions in the customer documentation of your coffee maker.

**WARNING!**

Always disconnect the device from the power supply before you clean and service it.

**NOTICE! Risk of damage**

- Never clean the cooler under running water or in dish water.
- Do not use abrasive cleaning agents or hard objects during cleaning as these can damage the cooler.

- Occasionally clean the device interior and exterior with a damp cloth.
- Make sure that the air inlet and outlet vents on the device are free of any dust and dirt, so that heat can be released and the device is not damaged.

9 Troubleshooting

Fault	Possible cause	Suggested remedy
Device does not function, LED does not glow.	There is no voltage flowing from the 12 V socket (cigarette lighter) in your vehicle.	The ignition must be switched on in most vehicles to supply current to the cigarette lighter.
	No voltage present in the AC voltage socket.	Try using another plug socket.
	The integrated mains adapter is defective.	This can only be repaired by an authorised repair centre.
The device does not cool (plug is inserted, LED glows).	The inner fan or the cooling element is defective.	This can only be repaired by an authorised repair centre.
When operating from the 12 V socket (cigarette lighter): The ignition is on but the device is not working and the LED is not lit. Pull the plug out of the socket and make the following checks.	The cigarette lighter socket is dirty. This results in a poor electrical contact.	If the plug of your refrigerator becomes very warm in the cigarette lighter socket, either the socket must be cleaned or the plug has not been assembled correctly.
	The fuse of the 12 V plug has blown.	Replace the fuse (5 A) in the 12 V plug (fig. 4 1, page 4).
	The vehicle fuse has blown.	Replace the vehicle's 12 V socket fuse (usually 15 A). Please refer to the operating manual of your vehicle.

10 Guarantee

The statutory warranty period applies. If the product is defective, please contact the manufacturer's branch in your country (see the back of the instruction manual for the addresses) or your retailer.

For repair and guarantee processing, please include the following documents when you send in the device:

- A copy of the receipt with purchasing date
- A reason for the claim or description of the fault



11 Disposal

- Place the packaging material in the appropriate recycling waste bins wherever possible.



If you wish to finally dispose of the product, ask your local recycling centre or specialist dealer for details about how to do this in accordance with the applicable disposal regulations.

12 Technical data

MyFridge MF 5M	
Ref. no.:	9600000598
Capacity:	5 l
Voltage:	12 V _{DC} 230 V _{AC} , 50 Hz
Power consumption Cold mode:	33 W
Hot mode:	29 W
Cooling capacity:	max. 20 °C under ambient temperature Switch-off at approx. +5 °C
Dimensions (W x H x D):	190 x 313 x 281 mm
Weight:	3.3 kg
Inspection/certification:	  

Bitte lesen Sie diese Anleitung vor der Inbetriebnahme sorgfältig durch und bewahren Sie sie auf. Geben Sie sie im Falle einer Weitergabe des Kühlgerätes an den Nutzer weiter.

Der Hersteller haftet nicht für Schäden, die durch **nicht bestimmungsgemäßen Gebrauch** oder **falsche Bedienung** verursacht werden.

Inhaltsverzeichnis

1	Erklärung der Symbole	16
2	Sicherheitshinweise	16
3	Lieferumfang	18
4	Zubehör	19
5	Bestimmungsgemäßer Gebrauch	19
6	Technische Beschreibung	20
7	Bedienung	20
8	Reinigung und Pflege	22
9	Störungsbeseitigung	23
10	Gewährleistung	24
11	Entsorgung	24
12	Technische Daten	25

1 Erklärung der Symbole

**WARNUNG!**

Sicherheitshinweis: Nichtbeachtung kann zu Tod oder schwerer Verletzung führen.

**VORSICHT!**

Sicherheitshinweis: Nichtbeachtung kann zu Verletzungen führen.

**ACHTUNG!**

Nichtbeachtung kann zu Materialschäden führen und die Funktion des Produktes beeinträchtigen.

**HINWEIS**

Ergänzende Informationen zur Bedienung des Produktes.

2 Sicherheitshinweise

2.1 Allgemeine Sicherheit

**WARNUNG!**

- Wenn das Kühlgerät sichtbare Beschädigungen aufweist, dürfen Sie es nicht in Betrieb nehmen.
- Wenn das Anschlusskabel dieses Kühlgerätes beschädigt wird, muss es durch den Hersteller, seinen Kundendienst oder eine ähnlich qualifizierte Person ersetzt werden, um Gefährdungen zu vermeiden.
- Reparaturen an diesem Kühlgerät dürfen nur von Fachkräften durchgeführt werden. Durch unsachgemäße Reparaturen können erhebliche Gefahren entstehen.
- Dieses Kühlgerät kann von Kindern ab 8 Jahren und darüber sowie von Personen mit verringerten physischen, sensorischen oder mentalen Fähigkeiten oder Mangel an Erfahrung und Wissen benutzt werden, wenn sie beaufsichtigt oder bezüglich des sicheren Gebrauchs des Kühlgerätes unterwiesen wurden und die daraus resultierenden Gefahren verstehen.
- Reinigung und Benutzer-Wartung dürfen nicht von Kindern ohne Beaufsichtigung durchgeführt werden.

- Kinder dürfen nicht mit dem Kühlgerät spielen.
- Kinder sollten beaufsichtigt werden, um sicherzustellen, dass sie nicht mit dem Kühlgerät spielen.
- Verwahren und benutzen Sie das Kühlgerät außerhalb der Reichweite von Kindern unter 8 Jahren.
- Lagern Sie keine explosionsfähigen Stoffe wie z. B. Sprühdosen mit brennbarem Treibgas im Kühlgerät.

**VORSICHT!**

- Trennen Sie das Kühlgerät von der Stromversorgung
 - vor jeder Reinigung und Pflege
 - nach jedem Gebrauch
- Lebensmittel dürfen nur in Originalverpackungen oder geeigneten Behältern eingelagert werden.

**ACHTUNG!**

- Vergleichen Sie die Spannungsangabe auf dem Typenschild mit der vorhandenen Energieversorgung.
- Schließen Sie das Kühlgerät nur wie folgt an:
 - mit dem Gleichstrom-Anschlusskabel an die Gleichstrom-Bordsteckdose (z. B. Zigarettenanzünder) im Fahrzeug
 - oder mit dem Wechselstrom-Anschlusskabel an das Wechselstromnetz
- Ziehen Sie den Stecker nie am Anschlusskabel aus der Steckdose.
- Wenn das Kühlgerät an der Gleichstrom-Steckdose angeschlossen ist: Klemmen Sie Ihr Kühlgerät und andere Verbraucher von der Fahrzeugbatterie ab, bevor Sie ein Schnellladegerät anschließen.
- Wenn das Kühlgerät an der Gleichstrom-Steckdose angeschlossen ist: Trennen Sie die Verbindung oder schalten Sie das Kühlgerät aus, wenn Sie den Motor ausschalten. Sonst kann die Fahrzeugbatterie entladen werden.
- Das Kühlgerät ist nicht geeignet für den Transport ätzender oder lösungsmittelhaltiger Stoffe.
- Dieses Kühlgerät enthält in der Isolierung brennbares Zyklopentan. Die Gase im Isolationsmaterial erfordern ein besonderes Entsorgungsverfahren. Führen Sie das Kühlgerät am Ende seiner Lebensdauer einer ordnungsgemäßen Entsorgung zu.

2.2 Sicherheit beim Betrieb des Kühlgerätes



VORSICHT!

- Achten Sie vor der Inbetriebnahme darauf, dass Zuleitung und Stecker trocken sind.



ACHTUNG!

- Benutzen Sie keine Elektrogeräte innerhalb des Kühlgerätes, außer wenn diese Elektrogeräte vom Hersteller dafür empfohlen werden.
- Stellen Sie das Kühlgerät nicht in der Nähe von offenen Flammen oder anderen Wärmequellen (Heizung, starke Sonneneinstrahlung, Gasöfen usw.) ab.
- **Überhitzungsgefahr!**
Achten Sie stets darauf, dass beim Betrieb entstehende Wärme ausreichend abgeführt werden kann. Sorgen Sie dafür, dass das Kühlgerät in ausreichendem Abstand zu Wänden oder Gegenständen steht, sodass die Luft zirkulieren kann.
- Achten Sie darauf, dass die Lüftungsöffnungen nicht abgedeckt werden.
- Füllen Sie keine Flüssigkeiten oder Eis in den Innenbehälter.
- Tauchen Sie das Kühlgerät nie in Wasser.
- Schützen Sie das Kühlgerät und die Kabel vor Hitze und Nässe.

3 Lieferumfang

Pos. in Abb. 1 , Seite 3	Menge	Bezeichnung
1	1	Kühlschrank
2	1	Anschlusskabel für 230-V~ -Anschluss
–	1	Milch-Zuleitungsschlauch (ca. 40 cm)
–	1	Bedienungsanleitung

4 Zubehör

Als Zubehör erhältlich (nicht im Lieferumfang enthalten):

Bezeichnung

Anschlusskabel für 12-V--Anschluss

5 Bestimmungsgemäßer Gebrauch

Der Kühlschrank eignet sich als Mischkühler für Kaffeeautomaten. Durch die Öffnungen an den Geräteseiten können die Zuleitungsschläuche von Espresso- und Kaffeeautomaten geführt werden.

Das Kühlgerät eignet sich auch zum Kühlen und Wärmen von Lebensmitteln. Mit einem Schalter kann zwischen dem Heizbetrieb und dem Kühlbetrieb gewechselt werden.

Das Kühlgerät ist für den Hausgebrauch und ähnliche Anwendungsbereiche vorgesehen wie zum Beispiel

- in Personalküchen von Läden, Büros und anderen Arbeitsbereichen
- in der Landwirtschaft
- von Gästen in Hotels, Motels oder anderen Unterkünften
- in Frühstückspensionen
- im Catering und ähnlichen Großhandelsanwendungen

Das Gerät wird üblicherweise am 230-V-Wechselstromnetz betrieben. Mit dem als Zubehör erhältlichen 12-V-Anschlusskabel können Sie das Gerät auch an einer 12-V-Anschlussspannung (z. B. Zigarettenanzünder) betreiben.

Der Kühlschrank kann Waren bis max. 20 °C unter Umgebungstemperatur abkühlen (Temperaturbegrenzung bei ca. +1 °C) bzw. kühl halten oder auf max. 65 °C erwärmen bzw. warm halten. Durch ein Trenngitter können Lebensmittel getrennt aufbewahrt werden, z. B. Getränke und Obst.

6 Technische Beschreibung

Das Gerät hat ein integriertes Netzteil mit Vorrangschaltung. Dadurch wird automatisch auf Netzbetrieb umgeschaltet, wenn das Gerät an einem 230-V-Wechselstromnetz angeschlossen ist, auch wenn das 12-V-Anschlusskabel noch angeschlossen ist.

Die Kühlung ist eine verschleißfreie Peltierkühlung mit Wärmeabfuhr durch einen Lüfter.

6.1 Gerätebeschreibung

Anschlussbuchsen und Bedienpanel (Geräterückseite):

Pos. in Abb. 2 , Seite 3	Bezeichnung
1	230-V-Wechselspannungs-Buchse
2	12-V-Gleichspannungs-Buchse
3	Betriebsschalter
4	LED „HOT“ (rot): zeigt Heizbetrieb an
5	LED „COLD“ (grün): zeigt Kühlbetrieb an

7 Bedienung



HINWEIS

Bevor Sie den Kühlschrank in Betrieb nehmen, sollten Sie ihn aus hygienischen Gründen innen und außen mit einem feuchten Tuch reinigen (siehe auch Kapitel „Reinigung und Pflege“ auf Seite 22).

7.1 Tipps zum Energiesparen

- Wählen Sie einen gut belüfteten und vor Sonnenstrahlen geschützten Einsatzort.
- Lassen Sie warme Speisen erst abkühlen, bevor Sie sie im Kühlgerät kühl halten.
- Öffnen Sie das Kühlgerät nicht häufiger als nötig.
- Lassen Sie das Kühlgerät nicht länger offen als nötig.

7.2 Kühlgerät benutzen



ACHTUNG!

- Beachten Sie bei der Nutzung des Kühlschranks als Milchkühler die Hinweise in der Kundendokumentation zu Ihrem Kaffeeautomaten.
- Wie jedes Kühlgerät muss Ihr Kühlschrank einwandfrei belüftet sein, damit die entzogene Wärme abgeführt werden kann. Andernfalls ist eine ordnungsgemäße Funktion nicht gewährleistet.



HINWEIS

Verschließen Sie die Öffnung an der Geräteseite mit dem Stopfen, wenn Sie keinen Schlauch in den Inneraum geführt haben (Abb. **3** A, Seite 4).

- ▶ Stellen Sie den Kühlschrank auf eine feste Unterlage. Achten Sie darauf, dass die Lüftungsschlitze mindestens 10 cm von einer Wand entfernt sind, damit die erwärmte Luft gut abziehen kann.



HINWEIS

Zur Nutzung als Milchkühler für Kaffeeautomaten hat der Kühlschrank in beiden Geräteseiten eine Bohrung, die mit einem schwarzen Blindstopfen verschlossen ist (Abb. **3** A, Seite 4). Entfernen Sie einen Stopfen (Abb. **3** B, Seite 4) und führen Sie den mitgelieferten Zuleitungsschlauch für die Milch in den Geräteinnenraum. Nun kann beim Betrieb des Kaffeeautomaten die gekühlte Milch direkt aus einem geeigneten Gefäß im Inneren des Milchkühlers gesaugt werden.

- ▶ Stecken Sie den flachen Stecker des 230-V-Anschlusskabels (Abb. **1** 2, Seite 3) in die Anschlussbuchse (Abb. **2** 1, Seite 3) am Gerät und stecken Sie den Netzstecker in die 230-V-Steckdose.

oder:

- ▶ Stecken Sie den flachen Stecker des 12-V-Anschlusskabels (Zubehör) in die Gleichspannungsbuchse (Abb. **2** 2, Seite 3) und schließen Sie es an die Zigarettenanzünderbuchse oder eine 12-V-Steckdose im Fahrzeug an.
- ▶ Schieben Sie den Schalter (Abb. **3** 3, Seite 4) am Bedienpanel in die Position „HOT“ (Heizen) oder „COLD“ (Kühlen), um das Gerät einzuschalten.
- ✓ Der Kühlschrank startet mit dem Heizen oder Kühlen des Innenraums und die entsprechende LED leuchtet.

**ACHTUNG!**

Achten Sie darauf, dass sich nur Gegenstände bzw. Waren im Kühlschrank befinden, die auf die gewählte Temperatur gekühlt bzw. erwärmt werden dürfen.

- ▶ Wenn Sie den Kühlschrank außer Betrieb nehmen, bringen Sie den Schalter (Abb. **2** 3, Seite 3) in die Position „OFF“
- ▶ Ziehen Sie das Anschlusskabel ab.

**HINWEIS**

Wenn Sie den Kühlschrank längere Zeit nicht benutzen, lassen Sie die Tür etwas aufstehen, um Geruchsbildung zu vermeiden.

8 Reinigung und Pflege

**ACHTUNG!**

Beachten Sie bei der Nutzung des Kühlschranks als Mischkühler für Kaffeeautomaten auch die Reinigungshinweise in der Kundendokumentation zu Ihrem Kaffeeautomaten.

**WARNUNG!**

Trennen Sie vor jeder Reinigung und Pflege das Kühlgerät von der Stromversorgung.

**ACHTUNG! Beschädigungsgefahr!**

- Reinigen Sie das Kühlgerät niemals unter fließendem Wasser oder gar im Spülwasser.
- Verwenden Sie zur Reinigung keine scharfen Reinigungsmittel oder harten Gegenstände, da diese das Kühlgerät beschädigen können.

- ▶ Reinigen Sie das Kühlgerät innen und außen gelegentlich mit einem feuchten Tuch.
- ▶ Stellen Sie sicher, dass die Be- und Entlüftungsöffnungen des Kühlgerätes frei von Staub und Verunreinigungen sind, damit die beim Betrieb entstehende Wärme abgeführt werden kann und das Kühlgerät keinen Schaden nimmt.

9 Störungsbeseitigung

Störung	Mögliche Ursache	Lösungsvorschlag
Das Gerät funktioniert nicht, LED leuchtet nicht.	An der 12-V-Steckdose (Zigarettenanzünder) im Fahrzeug liegt keine Spannung an.	In den meisten Fahrzeugen muss der Zündschalter eingeschaltet sein, damit der Zigarettenanzünder Spannung hat.
	Wechselspannungs-Steckdose führt keine Spannung.	Versuchen Sie es an einer anderen Steckdose.
	Das integrierte Netzteil ist defekt.	Die Reparatur kann nur von einem zugelassenen Kundendienstbetrieb durchgeführt werden.
Das Gerät kühlt nicht (Stecker ist eingesteckt, LED leuchtet).	Der Innenlüfter oder das Kühlelement ist defekt.	Die Reparatur kann nur von einem zugelassenen Kundendienstbetrieb durchgeführt werden.
Betrieb an der 12-V-Steckdose (Zigarettenanzünder): Die Zündung ist eingeschaltet, das Gerät funktioniert nicht und die LED leuchtet nicht. Ziehen Sie den Stecker aus der Steckdose und nehmen Sie folgende Prüfungen vor.	Die Fassung des Zigarettenanzünders ist verschmutzt. Das hat einen schlechten elektrischen Kontakt zur Folge.	Wenn Ihr Kühlschrankstecker in der Zigarettenanzünderfassung sehr warm wird, muss entweder die Fassung gereinigt werden, oder der Stecker ist möglicherweise nicht richtig zusammengebaut.
	Die Sicherung des 12-V-Steckers ist durchgebrannt.	Tauschen Sie die Sicherung (5 A) des 12-V-Steckers (Abb. 4 1, Seite 4) aus.
	Die Fahrzeug-Sicherung ist durchgebrannt.	Tauschen Sie die Fahrzeug-Sicherung der 12-V-Steckdose (üblicherweise 15 A) aus (Beachten Sie dazu die Betriebsanweisungen zu Ihrem KFZ).

10 Gewährleistung

Es gilt die gesetzliche Gewährleistungsfrist. Sollte das Produkt defekt sein, wenden Sie sich bitte an die Niederlassung des Herstellers in Ihrem Land (Adressen siehe Rückseite der Anleitung) oder an Ihren Fachhändler.

Zur Reparatur- bzw. Gewährleistungsbearbeitung müssen Sie folgende Unterlagen mitschicken:

- eine Kopie der Rechnung mit Kaufdatum,
- einen Reklamationsgrund oder eine Fehlerbeschreibung.



11 Entsorgung

- Geben Sie das Verpackungsmaterial möglichst in den entsprechenden Recycling-Müll.



Wenn Sie das Produkt endgültig außer Betrieb nehmen, informieren Sie sich bitte beim nächsten Recyclingcenter oder bei Ihrem Fachhändler über die zutreffenden Entsorgungsvorschriften.

12 Technische Daten

	MyFridge MF5M
Art.-Nr.:	9600000598
Inhalt:	5 l
Anschlussspannung:	12 V== 230 V~, 50 Hz
Leistungsaufnahme Kühlmodus: Heizmodus:	33 W 29 W
Kühlleistung:	max. 20 °C unter Umgebungstemperatur Abschaltung bei ca. +5 °C
Abmessungen (B x H x T):	190 x 313 x 281 mm
Gewicht:	3,3 kg
Prüfung/Zertifikat:	  

Veillez lire ce manuel avec attention avant de mettre l'appareil en service. Conservez ensuite ce manuel. En cas de passer de l'appareil, veuillez le transmettre au nouvel acquéreur.

Le fabricant décline toute responsabilité en cas de dommages provoqués par une **utilisation non-conforme de l'appareil** ou **par des erreurs de manipulation**.

Sommaire

1	Explication des symboles	27
2	Consignes de sécurité	27
3	Contenu de la livraison	29
4	Accessoires	30
5	Usage conforme	30
6	Description technique	31
7	Utilisation	31
8	Entretien et nettoyage	33
9	Dépannage	34
10	Garantie	35
11	Retraitement	35
12	Caractéristiques techniques	36

1 Explication des symboles

**AVERTISSEMENT !**

Consigne de sécurité : le non-respect de ces consignes peut entraîner la mort ou de graves blessures.

**ATTENTION !**

Consigne de sécurité : le non-respect de ces consignes peut entraîner des blessures.

**AVIS !**

Le non-respect de ces consignes peut entraîner des dommages matériels et des dysfonctionnements du produit.

**REMARQUE**

Informations complémentaires sur l'utilisation du produit.

2 Consignes de sécurité

2.1 Sécurité générale

**AVERTISSEMENT !**

- Si l'appareil présente des dégâts visibles, vous ne devez pas le mettre en service.
- Si le câble de raccordement de l'appareil est endommagé, il doit être remplacé par le fabricant, son service après-vente ou une personne de qualification similaire, afin d'éviter tout danger.
- Seul un personnel qualifié est habilité à effectuer des réparations sur l'appareil. Toute réparation mal effectuée risque d'entraîner de graves dangers.
- Les enfants âgés de 8 ans et plus ainsi que les personnes ayant des déficiences physiques, sensorielles ou mentales ou un manque d'expérience ou de connaissances peuvent utiliser ce produit à condition d'être sous surveillance ou d'avoir reçu des instructions concernant l'utilisation de l'appareil en toute sécurité et de comprendre les dangers qui en résultent.

- Le nettoyage et la maintenance ne doivent pas être effectués par des enfants sans surveillance.
- Les enfants ne doivent pas jouer avec cet appareil.
- Les enfants doivent être surveillés pour s'assurer qu'ils ne jouent pas avec l'appareil.
- Placez et utilisez l'appareil hors de portée des enfants de moins de 8 ans.
- Ne stockez aucune substance explosive comme p. ex. des aérosols contenant des agents propulseurs dans l'appareil.

**ATTENTION !**

- Débranchez l'appareil du secteur
 - avant tout nettoyage et entretien
 - après chaque utilisation
- Les aliments ne peuvent être conservés que dans leurs emballages originaux ou dans des récipients appropriés.

**AVIS !**

- Comparez la tension indiquée sur la plaque signalétique avec l'alimentation électrique dont vous disposez.
- Branchez l'appareil uniquement comme indiqué ci-dessous :
 - avec le câble de raccordement CC sur une prise CC du véhicule (par ex. un allume-cigare)
 - ou avec le câble de raccordement CA au secteur à courant alternatif
- Ne tirez jamais sur le câble de raccordement pour sortir la fiche de la prise.
- Si la glacière est raccordée à la prise CC : débranchez de la batterie la glacière et les autres consommateurs d'énergie avant de raccorder un chargeur rapide.
- Si la glacière est raccordée à la prise CC : débranchez ou éteignez la glacière lorsque vous éteignez le moteur. Dans le cas contraire, il se pourrait que la batterie se décharge.
- N'utilisez pas la glacière pour le transport de produits corrosifs ou de solvants.
- Cette glacière contient du cyclopentane inflammable dans son isolation. Les gaz contenus dans le matériau d'isolation exigent une procédure de retraitement particulière. Une fois que vous ne l'utilisez plus, recyclez l'appareil de manière conforme.

2.2 Consignes de sécurité concernant le fonctionnement de l'appareil



ATTENTION !

- Avant de mettre l'appareil en service, assurez-vous que la ligne d'alimentation électrique et la fiche sont sèches.



AVIS !

- N'utilisez aucun appareil électrique dans la glacière, sauf si ces appareils sont recommandés par le fabricant pour cet usage.
- Ne placez pas l'appareil près de flammes ou d'autres sources de chaleur (chauffage, rayons solaires, réchauds à gaz, etc.).
- **Danger de surchauffe !**
Veillez toujours à ce que la chaleur produite lors du fonctionnement soit suffisamment dissipée. Veillez à ce que l'appareil se trouve à une distance suffisante des murs ou des objets, de sorte que l'air puisse circuler.
- Assurez-vous que les fentes d'aération ne sont pas recouvertes.
- Ne pas remplir le bac intérieur de substances liquides ou de glace.
- Ne plongez jamais l'appareil dans l'eau.
- Tenez l'appareil et les câbles à l'abri de la chaleur et de l'humidité.

3 Contenu de la livraison

Pos. dans fig. 1 , page 3	Quantité	Désignation
1	1	Réfrigérateur
2	1	Câble de raccordement 230 V~
–	1	Flexible d'amenée du lait (env. 40 cm)
–	1	Notice d'utilisation

4 Accessoires

Disponibles en accessoires (non compris dans la livraison) :

Désignation des pièces

Câble de raccordement pour prise 12 V

5 Usage conforme

Le réfrigérateur peut être utilisé comme refroidisseur de lait pour les machines à café. Il est possible d'introduire les flexibles d'alimentation des machines à espresso et à café dans les orifices situés de part et d'autre de l'appareil.

L'appareil convient pour refroidir et chauffer des aliments. Un commutateur permet de passer du mode chauffage au mode refroidissement.

La glacière est conçue pour l'usage à domicile et des applications semblables, comme par exemple

- dans les cuisines destinées au personnel de boutiques, bureaux et autres lieux de travail
- dans l'agriculture
- pour les clients d'hôtels, de motels ou d'autres logements
- dans les « bed and breakfast »
- dans le catering et les utilisations semblables du commerce en gros

L'appareil fonctionne habituellement sur un secteur alternatif de 230 V. Il peut également être raccordé à une tension de raccordement de 12 V (p. ex. allume-cigares) à l'aide du câble de raccordement de 12 V disponible en accessoire.

Le réfrigérateur peut réfrigérer des aliments jusqu'à 20 °C au-dessous de la température ambiante (limitation de la température à +1 °C) soit maintenir à température ou encore réchauffer/maintenir au chaud jusqu'à 65 °C. Une grille de séparation permet de compartimenter les aliments, p. ex. les boissons et les fruits.

6 Description technique

L'appareil dispose d'un bloc d'alimentation intégré avec raccordement prioritaire. Ceci permet de passer directement en fonctionnement sur le secteur quand l'appareil est raccordé à un réseau de courant alternatif 230 V, même si le câble de raccordement 12 V est encore branché.

La réfrigération est assurée par effet Peltier, avec évacuation de la chaleur par ventilateur.

6.1 Description de l'appareil

Douilles de raccordement et panneau de commande (arrière de l'appareil) :

Pos. dans fig. 2, page 3	Désignation
1	Douille de tension alternative 230 V
2	Douille de tension continue 12 V
3	Commutateur de fonctionnement
4	DEL « HOT » (rouge) : affiche le mode chauffage
5	DEL « COLD » (verte) : affiche le mode refroidissement

7 Utilisation



REMARQUE

Avant de mettre en service votre réfrigérateur, vous devez, pour des raisons d'hygiène, le nettoyer à l'intérieur et à l'extérieur à l'aide d'un tissu humide (voir aussi chapitre « Entretien et nettoyage », page 33).

7.1 Comment économiser de l'énergie ?

- Choisissez un emplacement bien aéré et à l'abri du soleil.
- Laissez refroidir les aliments chauds avant de les déposer dans la glacière.
- Ne pas ouvrir la glacière plus souvent que nécessaire.
- Ne laissez pas la glacière ouverte plus longtemps que nécessaire.

7.2 Utilisation du réfrigérateur



AVIS !

- Lorsque vous utilisez le réfrigérateur comme refroidisseur de lait, respectez les consignes figurant dans la documentation client de votre machine à café.
- Comme tout appareil réfrigérant, votre réfrigérateur doit être parfaitement aéré afin de pouvoir évacuer la chaleur rejetée. Sinon, il ne fonctionnera pas correctement.



REMARQUE

Obtenez l'orifice situé sur le côté de l'appareil avec le bouchon si vous n'avez pas introduit de flexible à l'intérieur de votre appareil (fig. **3** A, page 4).

- ▶ Placez le réfrigérateur sur une surface stable. Veillez à ce que les fentes d'aération soient éloignées d'au moins 10 cm du mur afin que l'air chaud puisse être évacué correctement.



REMARQUE

Pour pouvoir être utilisé comme refroidisseur de lait pour les machines à café, le réfrigérateur présente un alésage de chaque côté de l'appareil. Chaque alésage est obturé par un bouchon borgne noir (fig. **3** A, page 4). Retirez un bouchon (fig. **3** B, page 4) et introduisez le flexible d'amenée du lait fourni à l'intérieur de l'appareil. Lorsque vous faites fonctionner la machine à café, le lait réfrigéré est maintenant directement aspiré d'un réservoir approprié se trouvant dans le refroidisseur de lait.

- ▶ Introduisez le connecteur plat du câble de raccordement 230 V (fig. **1** 2, page 3) dans la douille de raccordement (fig. **2** 1, page 3) de l'appareil et branchez la fiche secteur dans la prise 230 V.

ou :

- ▶ Introduisez le connecteur plat du câble de raccordement 12 V (en accessoire) dans la douille de tension continue (fig. **2** 2, page 3), puis raccordez le câble à l'allume-cigares ou à une prise 12 V dans le véhicule.
- ▶ Faites coulisser le commutateur (fig. **3** 3, page 4) du panneau de commande sur la position « HOT » (chauffer) ou « COLD » (refroidir), pour mettre l'appareil en marche.

- ✓ Le réfrigérateur commence la réfrigération ou le chauffage et la DEL correspondante s'allume.

**AVIS !**

Veillez à ne déposer dans le réfrigérateur que des objets ou des aliments qui peuvent être réfrigérés ou chauffés à la température sélectionnée.

- ▶ Lorsque vous mettez le réfrigérateur hors service, placez le commutateur (fig. **2** 3, page 3) sur la position « OFF ».
- ▶ Débranchez le câble de raccordement.

**REMARQUE**

Si vous n'utilisez pas le réfrigérateur pendant une durée prolongée, laissez la porte un peu ouverte afin d'éviter la formation d'odeurs.

8 Entretien et nettoyage

**AVIS !**

Lorsque vous utilisez le réfrigérateur comme refroidisseur de lait pour machines à café, respectez les consignes de nettoyage figurant dans la documentation client de votre machine à café.

**AVERTISSEMENT !**

Avant toute opération de nettoyage ou d'entretien de l'appareil, veillez à le mettre hors secteur.

**AVIS ! Risque d'endommagement !**

- Ne nettoyez jamais la glacière à l'eau courante et ne la plongez pas non plus dans l'eau.
- N'utilisez pour le nettoyage ni produits abrasifs ni objets durs qui pourraient endommager la glacière.

- ▶ Nettoyez de temps à autre l'appareil à l'intérieur et à l'extérieur avec un chiffon humide.
- ▶ Assurez-vous que les ouvertures d'aération et de ventilation de l'appareil ne sont pas encombrées de saletés ou de poussières, pour que la chaleur générée par le fonctionnement soit évacuée et que l'appareil ne soit pas endommagé.

9 Dépannage

Dysfonctionnement	Cause possible	Solution proposée
L'appareil ne fonctionne pas, la DEL n'est pas allumée.	La prise 12 V (allume-cigares) de votre véhicule n'est pas sous tension.	Dans la plupart des véhicules, le contact doit être mis pour que l'allume-cigares soit sous tension.
	La prise de tension alternative n'est pas sous tension.	Essayez sur une autre prise.
	Le bloc d'alimentation intégré est défectueux.	La réparation peut être effectuée uniquement par un service après-vente agréé.
L'appareil ne réfrigère pas (le connecteur est branché, la DEL est allumée).	Le ventilateur intérieur ou l'élément réfrigérant est défectueux.	La réparation peut être effectuée uniquement par un service après-vente agréé.
Lors du fonctionnement sur prise 12 V (allume-cigares) : Le contact est mis, l'appareil ne fonctionne pas et la DEL n'est pas allumée. Débranchez le connecteur de la prise et procédez aux contrôles suivants.	La prise de l'allume-cigares est sale. Ceci entraîne un mauvais contact électrique.	Si le connecteur de votre réfrigérateur devient très chaud lorsqu'il est branché dans la prise de l'allume-cigares, c'est que la prise de l'allume-cigares doit être nettoyée ou que le connecteur n'est pas bien monté.
	Le fusible de la prise 12 V est grillé.	Remplacez le fusible (5 A) de la prise 12 V (fig. 4 1, page 4).
	Le fusible du véhicule correspondant à l'allume-cigares est grillé.	Remplacez le fusible du véhicule correspondant à la prise 12 V (normalement 15 A) (veuillez respecter les instructions du manuel d'entretien de votre véhicule).

10 Garantie

Le délai légal de garantie s'applique. Si le produit s'avérait défectueux, veuillez vous adresser à la filiale du fabricant située dans votre pays (voir adresses au verso du présent manuel) ou à votre revendeur spécialisé.

Veillez y joindre les documents suivants pour la gestion des réparations et de la garantie :

- une copie de la facture avec la date d'achat,
- le motif de la réclamation ou une description du dysfonctionnement.



11 Retraitement

- Jetez les emballages dans les conteneurs de déchets recyclables prévus à cet effet.



Lorsque vous mettez votre produit définitivement hors service, informez-vous auprès du centre de recyclage le plus proche ou auprès de votre revendeur spécialisé sur les prescriptions relatives au retraitement des déchets.

12 Caractéristiques techniques

	MyFridge MF5M
N° d'article :	9600000598
Capacité :	5 l
Tension de raccordement :	12 V== 230 V~, 50 Hz
Puissance absorbée Mode réfrigération : Mode chauffage :	33 W 29 W
Puissance frigorifique :	maximum 20 °C en dessous de la température ambiante Arrêt à env. + 5 °C
Dimensions (L x h x p) :	190 x 313 x 281 mm
Poids :	3,3 kg
Contrôle/certificat :	  

Lea atentamente este manual antes de la puesta en funcionamiento del aparato y consérvelo en un lugar seguro para futuras consultas. En caso de vender o entregar el aparato a otra persona, entregue también estas instrucciones.

El fabricante declina toda responsabilidad por los daños causados por **el uso inadecuado** o por el **uso incorrecto** del aparato.

Índice

1	Aclaración de los símbolos	38
2	Indicaciones de seguridad	38
3	Volumen de entrega	40
4	Accesorios	41
5	Uso adecuado	41
6	Descripción técnica	42
7	Manejo	42
8	Limpieza y mantenimiento	44
9	Solución de averías	45
10	Garantía legal	46
11	Gestión de residuos	46
12	Datos técnicos	47

1 Aclaración de los símbolos



¡ADVERTENCIA!

Indicación de seguridad: su incumplimiento puede acarrear la muerte o graves lesiones.



¡ATENCIÓN!

Indicación de seguridad: su incumplimiento puede acarrear lesiones.



¡AVISO!

Su incumplimiento puede acarrear daños materiales y perjudicar el correcto funcionamiento del producto.



NOTA

Información adicional para el manejo del producto.

2 Indicaciones de seguridad

2.1 Seguridad general



¡ADVERTENCIA!

- No ponga el aparato en funcionamiento si presenta desperfectos visibles.
- Si se daña el cable de conexión del aparato, éste deberá ser reemplazado por el fabricante, su servicio de atención al cliente o una persona cualificada para evitar así posibles peligros.
- Sólo personal especializado puede realizar reparaciones en el aparato. Las reparaciones realizadas indebidamente pueden dar lugar a situaciones de considerable peligro.
- Los niños mayores de 8 años y las personas de capacidad física, sensorial o mental disminuida, así como aquellas personas con falta de experiencia y/o conocimientos suficientes solo podrán utilizar este aparato si están vigilados o han sido instruidos respecto al uso seguro del aparato y a los posibles peligros que pueden emanar de él.
- Los niños solo podrán realizar las tareas de limpieza y mantenimiento bajo vigilancia.

- Los niños no están autorizados a jugar con el aparato.
- Se ha de vigilar a los niños para garantizar que no usen este aparato como juguete.
- Mantenga y utilice el aparato fuera del alcance de los niños menores de 8 años.
- No guarde en el aparato sustancias con peligro de explosión como, p. ej., atomizadores con gases combustibles.

**¡ATENCIÓN!**

- Desconecte el aparato de la red
 - antes de realizar cualquier tarea de limpieza y mantenimiento;
 - después de cada uso.
- Los alimentos sólo se pueden guardar en los envases originales o en recipientes adecuados.

**¡AVISO!**

- Compare el valor de tensión indicado en la placa de características con el suministro de energía existente.
- Conecte el aparato únicamente del siguiente modo:
 - conecte el cable de alimentación CC a una caja de enchufe CC en el vehículo (por ejemplo mechero del vehículo)
 - o bien conecte el cable de alimentación de CA a la red de corriente alterna
- No extraiga nunca la clavija de la caja de enchufe tirando del cable de conexión.
- Si la nevera está conectada a la caja de enchufe CC: Desconecte de la batería el aparato refrigerador u otros dispositivos consumidores si va a conectar un cargador rápido.
- Si la nevera está conectada a la caja de enchufe CC: Desconecte la conexión o apague el aparato cuando apague el motor. De lo contrario podrá descargarse la batería.
- Este aparato refrigerador no es apto para transportar sustancias corrosivas o disolventes.
- Este aislamiento de este aparato refrigerador contiene ciclopentano inflamable. Los gases presentes en el material aislante requieren un proceso de eliminación especial. Elimine debidamente el aparato al final de su vida útil.

2.2 Seguridad durante el funcionamiento del aparato



¡ATENCIÓN!

- Antes de la puesta en funcionamiento, asegúrese de que el cable de alimentación y la clavija de enchufe estén secos.



¡AVISO!

- No utilice ningún aparato eléctrico dentro de la nevera, a no ser que el aparato en cuestión haya sido recomendado para ello por el fabricante.
- No coloque el aparato cerca de llamas vivas ni de otras fuentes de calor (calefacción, radiación directa del sol, estufas de gas, etc.).
- **¡Peligro de sobrecalentamiento!**
Asegúrese todo el tiempo de que el calor producido durante el funcionamiento se puede desalojar adecuadamente. Asegúrese de que el aparato guarda la suficiente distancia con las paredes u objetos, de forma que el aire pueda circular.
- Procure que no se obstruyan las ranuras de ventilación.
- No introduzca líquidos ni hielo en el contenedor interior.
- No sumerja nunca el aparato en agua.
- Proteja el aparato y los cables del calor y de la humedad.

3 Volumen de entrega

Pos. en fig. 1 , página 3	Cantidad	Denominación
1	1	Nevera
2	1	Cable de conexión para la conexión de 230 V~
–	1	Tubo flexible para leche (aprox. 40 cm)
–	1	Instrucciones de uso

4 Accesorios

Disponibles como accesorio (no incluidos en el volumen de entrega):

Nombre de las piezas

Cable de alimentación para conexión 12 V==

5 Uso adecuado

La nevera es adecuada para enfriar leche para cafeteras automáticas. Se pueden introducir tubos flexibles de cafeteras automáticas y máquinas de café a través de las aberturas a los lados del aparato.

Este aparato es apto para enfriar y calentar alimentos. Se puede cambiar con un interruptor entre el modo de calentamiento y el de enfriamiento.

Esta nevera está concebida para el uso doméstico o usos similares, como por ejemplo:

- en las cocinas destinadas al personal en establecimientos comerciales, oficinas u otros recintos de trabajo
- en el trabajo en el campo
- para los huéspedes de hoteles, moteles u otros tipos de alojamiento
- en pensiones con desayuno
- en servicios de catering y otras aplicaciones semejantes

El aparato funciona normalmente conectado a la red de corriente alterna de 230 V. Con el cable de conexión de 12 V que se puede adquirir como accesorio puede conectar el aparato también a una tensión de 12 V (por ejemplo, al mechero del vehículo).

La nevera es capaz de enfriar productos hasta un máximo de 20 °C por debajo de la temperatura ambiente (límite de temperatura de aprox. +1 °C) o bien calentarlos o mantenerlos calientes hasta una temperatura máxima de 65 °C. Los productos alimenticios, por ejemplo, botellas y fruta, se pueden separar por medio de una rejilla separadora.

6 Descripción técnica

El aparato cuenta con una fuente de alimentación con conexión de prioridad. De esa forma, se cambia al funcionamiento por corriente de red cuando se conecta el aparato a una red de corriente alterna de 230 V, aunque el cable de 12 V esté conectado.

La refrigeración se produce por efecto Peltier libre de desgaste y con evacuación de calor a través de un ventilador.

6.1 Descripción de la nevera

Conectores y panel de control (parte posterior de aparato):

Pos. en fig. 2, página 3	Denominación
1	Clavija de corriente alterna de 230 V
2	Clavija de corriente continua de 12 V
3	Interruptor de funcionamiento
4	LED "HOT" (rojo): indica el modo de calentamiento
5	LED "COLD" (verde): indica el modo de enfriamiento

7 Manejo



NOTA

Por razones de higiene, deberá limpiar la nevera por dentro y por fuera con un paño húmedo antes de ponerla en funcionamiento (véase también capítulo "Limpieza y mantenimiento" en la página 44).

7.1 Consejos para el ahorro de energía

- Elija un lugar de montaje correctamente ventilado y protegido de la radiación solar.
- Antes de introducir alimentos calientes, deje que se enfríen.
- Evite abrir la nevera más de lo necesario.
- No deje la nevera abierta más tiempo del que sea necesario.

7.2 Uso de la nevera



¡AVISO!

- Si utiliza la nevera para enfriar leche, tenga en cuenta las indicaciones en la documentación de su cafetera automática.
- Como todo aparato frigorífico, la nevera debe estar suficientemente ventilada, para poder evacuar el calor extraído. De lo contrario, no se garantiza un funcionamiento correcto.



NOTA

Cierre la abertura lateral del aparato con un tapón si no necesita introducir un tubo flexible (fig. **3** A, página 4).

- ▶ Coloque la nevera sobre una base firme. Asegúrese de que se guarde una distancia de al menos 10 cm con la pared para poder evacuar correctamente el aire calentado.



NOTA

Al usarla para enfriar leche con cafeteras automáticas, la nevera tiene a ambos lados una abertura que está cerrada con un tapón ciego negro (fig. **3** A, página 4). Quite el tapón (fig. **3** B, página 4) e introduzca en el interior del aparato el tubo flexible adjunto para leche. La cafetera automática puede tomar la leche fría directamente de un recipiente adecuado en el interior de la nevera.

- ▶ Conecte la clavija plana del cable de conexión de 230 V (fig. **1** 2, página 3) en el conector de conexión (fig. **2** 1, página 3) del aparato y conecte el enchufe en una caja de enchufe de 230 V.

o bien:

- ▶ Conecte la clavija plana del cable de conexión de 12 V (accesorio) en el conector de tensión continua (fig. **2** 2, página 3) y conéctelo al mechero del vehículo o a una caja de enchufe de 12 V del vehículo.
- ▶ Deslice el interruptor (fig. **3** 3, página 4) del panel de control a la posición "HOT" (calentar) o "COLD" (enfriar) para encender el aparato.
- ✓ La nevera se pone en funcionamiento enfriando o calentando el espacio interior y el LED correspondiente se enciende.



¡AVISO!

Asegúrese de que en la nevera sólo se encuentren objetos o productos que puedan enfriarse o calentarse a la temperatura seleccionada.

- Para poner la nevera fuera de servicio, ponga el interruptor (fig. **2** 3, página 3) en la posición "OFF".
- Extraiga el cable de conexión.

**NOTA**

Cuando no utilice la nevera durante un tiempo prolongado, deje la puerta ligeramente entornada para evitar la formación de olores.

8 Limpieza y mantenimiento

**¡AVISO!**

Si utiliza la nevera para enfriar leche, tenga en cuenta las indicaciones de limpieza en la documentación de su cafetera automática.

**¡ADVERTENCIA!**

Desconecte el aparato de la red antes de proceder con la limpieza o el mantenimiento del mismo.

**¡AVISO! ¡Peligro de ocasionar daños materiales!**

- Nunca limpie la nevera bajo el chorro de agua corriente ni inmersa en agua jabonosa.
- No emplee productos de limpieza corrosivos u objetos que puedan arañar o deteriorar el aparato durante su limpieza.

- Limpie de vez en cuando el interior y el exterior de la nevera con un paño húmedo.
- Asegúrese de que las aberturas de ventilación y desaireación del aparato estén limpias de polvo para que se pueda evacuar el calor generado durante el funcionamiento y el aparato no resulte perjudicado.

9 Solución de averías

Avería	Causa posible	Propuesta de solución
El aparato no funciona, el LED no se ilumina.	No hay tensión en la caja de enchufe de 12 V (mechero) del vehículo.	En la mayoría de los vehículos debe estar conectado el interruptor de encendido para que el mechero tenga corriente.
	La caja de enchufe de tensión alterna no conduce tensión.	Inténtelo en otra caja de enchufe.
	La fuente de alimentación integrada está averiada.	Sólo un servicio de asistencia técnica autorizado puede realizar las reparaciones.
El aparato no enfría (la clavija está inserta, el LED se ilumina).	El ventilador interno o el elemento refrigerador están averiados.	Sólo un servicio de asistencia técnica autorizado puede realizar las reparaciones.
Al funcionar conectada al enchufe de 12 V (mechero del vehículo):	El alojamiento del mechero está sucio, y como consecuencia el contacto eléctrico es defectuoso.	Cuando la clavija de la nevera se calienta demasiado en el alojamiento del mechero puede ser que dicho alojamiento esté sucio, en cuyo caso se deberá limpiar, o que no se haya montado la clavija correctamente.
El encendido está conectado, el aparato no funciona y el LED no está iluminado. Desenchúfela de la caja de enchufe y realice las siguientes comprobaciones.		Se ha fundido el fusible de la clavija de 12 V.
	Se ha fundido el fusible del vehículo.	Cambie el fusible de la caja de enchufe de 12 V del vehículo (normalmente 15 A) (consulte para ello las instrucciones de su automóvil).

10 Garantía legal

Rige el plazo de garantía legal. Si el producto presenta algún defecto, diríjase a la sucursal del fabricante de su país (ver direcciones en el dorso de estas instrucciones) o a su establecimiento especializado.

Para la tramitación de la reparación y de la garantía debe enviar también los siguientes documentos:

- una copia de la factura con fecha de compra,
- el motivo de la reclamación o una descripción de la avería.



11 Gestión de residuos

► Deseche el material de embalaje en el contenedor de reciclaje correspondiente.



Cuando vaya a desechar definitivamente el producto, infórmese en el centro de reciclaje más cercano o en un comercio especializado sobre las normas pertinentes de eliminación de materiales.

12 Datos técnicos

MyFridge MF5M	
Nº de artículo:	9600000598
Capacidad:	5 l
Tensión de conexión:	12 V== 230 V~, 50 Hz
Consumo de potencia	
Modo enfriar:	33 W
Modo calentar:	29 W
Capacidad de enfriamiento:	un máx. de 20 °C por debajo de la temperatura ambiente Desconexión a +5 °C aprox.
Dimensiones (A x H x P):	190 x 313 x 281 mm
Peso:	3,3 kg
Homologación / certificados:	  

Por favor, leia atentamente este manual antes da colocação em funcionamento do aparelho e guarde-o em local seguro. Em caso de revenda do aparelho, entregue o manual ao novo comprador.

O fabricante não se responsabiliza por danos resultantes de uma **utilização inadequada** ou de uma **operação incorrecta**.

Índice

1	Explicação dos símbolos	49
2	Indicações de segurança	49
3	Material fornecido	51
4	Acessórios	52
5	Utilização adequada	52
6	Descrição técnica	53
7	Utilização	53
8	Limpeza e manutenção	55
9	Eliminação de falhas	56
10	Garantia	57
11	Eliminação	57
12	Dados técnicos	58

1 Explicação dos símbolos

**AVISO!**

Indicação de segurança: o incumprimento pode provocar a morte ou ferimentos graves.

**PRECAUÇÃO!**

Indicação de segurança: o incumprimento pode provocar ferimentos.

**NOTA!**

O incumprimento pode causar danos materiais e pode prejudicar o funcionamento do produto.

**OBSERVAÇÃO**

Informações suplementares sobre a operação do produto.

2 Indicações de segurança

2.1 Segurança geral

**AVISO!**

- Quando o aparelho apresentar danos visíveis, ele não deve ser colocado em funcionamento.
- Quando o cabo de conexão for danificado, o mesmo tem de ser substituído pelo fabricante, pela sua assistência técnica ou por uma pessoa com qualificações equivalentes para evitar perigos.
- As reparações neste aparelho apenas devem ser realizadas por técnicos especializados. As reparações inadequadas podem provocar perigos substanciais.
- Este aparelho pode ser utilizado por crianças a partir dos 8 anos, assim como por pessoas com capacidades físicas, sensoriais ou mentais reduzidas e/ou com insuficiente experiência e conhecimento, quando supervisionadas ou quando tenham recebido informação acerca da utilização segura do aparelho e tenham compreendido os perigos dele resultantes.

- A limpeza e a manutenção por parte do utilizador não podem ser efetuadas por crianças sem supervisão.
- As crianças não podem brincar com o aparelho.
- As crianças devem ser supervisionadas para garantir que não brincam com o aparelho.
- Guarde e utilize o aparelho fora do alcance de crianças com idade inferior a 8 anos.
- Não guarde as substâncias com risco de explosão, como p.ex. latas de spray com gás carburante inflamável, no aparelho.

**PRECAUÇÃO!**

- Separe o aparelho da rede
 - antes de cada limpeza e conservação
 - após cada utilização
- Os géneros alimentícios apenas podem ser armazenados nas embalagens originais ou recipientes adequados.

**NOTA!**

- Compare a indicação da tensão na placa de características com a alimentação de energia existente.
- Conecte o aparelho apenas do seguinte modo:
 - com o cabo de ligação DC à tomada de bordo DC (p. ex. isqueiro) no veículo.
 - ou com o cabo de ligação de AC à rede de corrente alternada
- Nunca retire a ficha da tomada eléctrica puxando pelo cabo de conexão.
- Se a geleira estiver ligada à tomada DC: Desconecte a sua geleira e outros consumidores da bateria antes de conectar um carregador rápido.
- Se a geleira estiver ligada à tomada DC: Separe a ligação ou desligue a geleira se desligar o motor. Caso contrário, a bateria pode ficar descarregada.
- A geleira não é adequada para o transporte de substâncias corrosivas ou substâncias com solventes.
- Este aparelho contém ciclopentano inflamável no isolamento. Os gases no material de isolamento requerem um processo de eliminação especial. No final da sua vida útil, entregue o aparelho num ponto de eliminação apropriado.

2.2 Segurança durante a utilização do aparelho



PRECAUÇÃO!

- Antes da colocação em funcionamento, tenha atenção para que o cabo de conexão e a ficha estejam secos.



NOTA!

- Não utilize aparelhos eléctricos dentro da geleira, excepto se estes aparelhos tiverem sido recomendados pelo fabricante.
- Não coloque o aparelho na proximidade de chamas abertas ou outras fontes de calor (aquecimento, radiação solar intensa, fogões a gás, etc.).
- **Perigo de sobreaquecimento!**
Tenha sempre atenção para que o calor gerado durante o funcionamento possa ser dissipado adequadamente. Certifique-se de que o aparelho está posicionado com uma distância suficiente em relação a paredes ou objectos de modo a que o ar possa circular livremente.
- Tenha atenção para que as aberturas de ventilação não sejam cobertas.
- Não verta líquidos ou gelo para dentro do recipiente interior.
- Nunca mergulhe o aparelho em água.
- Proteja o aparelho e os cabos do calor e da humidade.

3 Material fornecido

Pos. na fig. 1, página 3	Quantidade	Designação
1	1	Frigorífico
2	1	Cabo de conexão para 230 V~
–	1	Tubo de alimentação do leite (aprox. 40 cm)
–	1	Manual de instruções

4 Acessórios

Disponível como acessório (não consta do material fornecido):

Designação

Cabo de conexão para 12 V==

5 Utilização adequada

O frigorífico também pode ser utilizado como refrigerador de leite para máquinas de café automáticas. Os tubos de alimentação das máquinas de café automáticas e de expresso podem ser inseridos pelas aberturas localizadas nas partes laterais do aparelho.

O frigorífico também é adequado para refrigerar e aquecer os géneros alimentícios. Com um interruptor é possível comutar entre a função de aquecimento e a função de refrigeração.

O aparelho de refrigeração foi concebido para a utilização doméstica e outras áreas de utilização semelhantes como, por exemplo,

- copas de lojas, escritórios e outras áreas de trabalho
- agricultura
- hóspedes em hotéis, motéis ou outros alojamentos
- pensões com pequeno-almoço
- Catering e outras utilizações semelhantes no comércio grossista

O aparelho é normalmente ligado à rede de corrente alternada de 230 V. Com o cabo de conexão de 12 V disponível como acessório, o aparelho também pode ser operado numa tensão de conexão de 12 V (por ex., isqueiro de um veículo).

O frigorífico consegue refrigerar ou manter refrigerados produtos até, no máx., 20 °C abaixo da temperatura ambiente (limite de temperatura a aprox. +1 °C) ou aquecer ou conservar quentes as mesmas até, no máx., 65 °C. Através de uma grelha divisora, os géneros alimentícios podem ser guardados separadamente, por ex., bebidas e fruta.

6 Descrição técnica

O aparelho possui uma fonte de alimentação integrada com ligação prioritária. Assim, é realizada automaticamente a comutação para o funcionamento com rede elétrica quando o aparelho de refrigeração estiver ligado a uma rede de corrente alternada de 230 V e mesmo se o cabo de conexão de 12 V ainda estiver conectado.

A refrigeração é uma refrigeração tipo Peltier livre de desgaste com dissipação térmica por ventilador.

6.1 Descrição do aparelho

Tomadas de ligação e painel de comando (parte de trás do aparelho):

Pos. na fig. 2, página 3	Designação
1	Tomada de tensão alternada de 230 V
2	Tomada de tensão contínua de 12 V
3	Interruptor de funcionamento
4	O LED "HOT" (vermelho): indica o funcionamento de aquecimento
5	O LED "COLD" (verde): indica um funcionamento de refrigeração

7 Utilização



OBSERVAÇÃO

Por razões de higiene, antes de colocar o frigorífico em funcionamento deverá limpar o interior e o exterior com um pano húmido (ver também capítulo "Limpeza e manutenção" na página 55).

7.1 Sugestões para poupar energia

- Escolha um local de utilização bem arejado e protegido de raios solares.
- Primeiro, deixe as refeições quentes arrefecer antes de as manter frescas.
- Não abra a geleira mais do que as vezes necessárias.
- Não deixe a geleira aberta mais tempo do que o necessário.

7.2 Utilizar o aparelho de refrigeração



NOTA!

- Ao utilizar o frigorífico como refrigerador de leite, deve ter atenção às indicações da documentação do cliente sobre a sua máquina de café automática.
- Como todos os aparelhos de refrigeração, também o seu deve estar impecavelmente ventilado, para que o calor produzido possa ser dissipado. Caso contrário, o funcionamento correto deixa de estar garantido.



OBSERVAÇÃO

Feche a abertura na parte lateral do aparelho com o tampão se não introduzir um tubo no interior (fig. **3** A, página 4).

- ▶ Coloque o frigorífico sobre uma superfície estável. Tenha atenção para que as aberturas de ventilação estejam, no mínimo, 10 cm afastadas de uma parede para que o ar aquecido possa sair adequadamente.



OBSERVAÇÃO

Para utilizar o frigorífico como refrigerador de leite para as máquinas de café automáticas, o frigorífico possui uma abertura que está fechada com um tampão preto (fig. **3** A, página 4). Remova o tampão (fig. **3** B, página 4) e insira um tubo de alimentação para o leite fornecido em conjunto no interior do aparelho. Agora, durante o funcionamento da máquina de café automática, o leite refrigerado pode ser aspirado diretamente a partir de um recipiente adequado localizado no interior do frigorífico.

- ▶ Encaixe a ficha plana do cabo de conexão de 230 V (fig. **1** 2, página 3) na tomada de conexão (fig. **2** 1, página 3) do aparelho e insira a ficha de rede na tomada de 230 V.

ou:

- ▶ Encaixe a ficha plana do cabo de conexão de 12 V (acessório) na tomada de tensão contínua (fig. **2** 2, página 3) e ligue o cabo ao isqueiro ou a uma tomada de 12 V no veículo.
 - ▶ Desloque o interruptor (fig. **3** 3, página 4) no painel de comando para a posição "HOT" (aquecer) ou "COLD" (refrigerar), para ligar o aparelho.
- ✓ O frigorífico começa com o aquecimento ou com a refrigeração do espaço interior e o respetivo LED acende.

**NOTA!**

Tenha atenção para que no frigorífico se encontrem apenas objetos ou produtos que permitam ser refrigerados ou aquecidos à temperatura selecionada.

- ▶ Se colocar o frigorífico fora de funcionamento, coloque o interruptor (fig. **2** 3, página 3) na posição "OFF"
- ▶ Retire o cabo de conexão da tomada.

**OBSERVAÇÃO**

Se não utilizar o frigorífico durante um longo período de tempo, deixe a porta um pouco aberta, para evitar a formação de odores.

8 Limpeza e manutenção

**NOTA!**

Ao utilizar o frigorífico como refrigerador de leite para máquinas de café automáticas, as indicações da documentação do cliente sobre a sua máquina de café automática também devem ser respeitadas.

**AVISO!**

Antes de cada limpeza e conservação, separe o aparelho da rede.

**NOTA! Perigo de danos!**

- Nunca limpe a geleira debaixo de água corrente nem dentro de água de lavar a loiça.
- Não utilize produtos de limpeza abrasivos ou objectos duros para a limpeza, uma vez que podem danificar a geleira.

- ▶ De vez em quando, limpe o interior e o exterior do aparelho com um pano húmido.
- ▶ Certifique-se que as aberturas de ventilação e extracção de ar do aparelho estão livres de pó e sujidade para que, durante o funcionamento, o ar quente possa ser extraído e o aparelho não seja danificado.

9 Eliminação de falhas

Falha	Possível causa	Sugestão de solução
O aparelho não funciona, o LED não acende.	A tomada de 12 V (isqueiro) do veículo não tem corrente.	Na maioria dos veículos, a ignição tem de estar ligada para que o isqueiro do veículo tenha tensão elétrica.
	Tomada da tensão alternada sem tensão.	Tente novamente noutra tomada.
	A fonte de alimentação integrada está avariada.	A reparação apenas pode ser realizada por um serviço de assistência técnica autorizado.
O aparelho não refrigera (ficha inserida na tomada, LED acende).	O ventilador interno ou o elemento de refrigeração está avariado.	A reparação apenas pode ser realizada por um serviço de assistência técnica autorizado.
Funcionamento numa tomada de 12 V (isqueiro): a ignição está ligada, o aparelho não funciona e o LED não acende. Retire a ficha da tomada e realize as seguintes verificações.	O suporte do isqueiro está sujo. Isto resulta num mau contacto elétrico.	Quando a ficha do seu frigorífico ficar muito quente no suporte do isqueiro do veículo, é necessário limpar o suporte ou é possível que a ficha não esteja montada corretamente.
	O fusível da ficha de 12 V está queimado.	Substitua o fusível (5 A) da ficha de 12 V (fig. 4 1, página 4).
	O fusível do veículo está queimado.	Substitua o fusível do veículo da tomada de 12 V (normalmente 15 A) (para isso, consulte o manual de instruções do seu veículo).

10 Garantia

É válido o prazo de garantia legal. Se o produto estiver com defeito, por favor, dirija-se à representação do fabricante no seu país (endereços, ver verso do manual) ou ao seu revendedor.

Para fins de reparação ou de garantia, terá de enviar os seguintes documentos em conjunto:

- uma cópia da factura com a data de aquisição,
- um motivo de reclamação ou uma descrição da falha.



11 Eliminação

- Sempre que possível, coloque o material de embalagem no respectivo contentor de reciclagem.



Para colocar o aparelho definitivamente fora de funcionamento, por favor, informe-se junto do centro de reciclagem mais próximo ou revendedor sobre as disposições de eliminação aplicáveis.

12 Dados técnicos

	MyFridge MF5M
N.º art.:	9600000598
Volume:	5 l
Tensão de conexão:	12 V=== 230 V~, 50 Hz
Consumo	
Modo de refrigeração:	33 W
Modo de aquecimento:	29 W
Potência de refrigeração:	máx. 20 °C abaixo da temperatura ambiente Desativação a aprox. +5 °C
Dimensões (L x A x P):	190 x 313 x 281 mm
Peso:	3,3 kg
Verificação/certificado:	  

Prima di effettuare la messa in funzione leggere accuratamente questo manuale di istruzioni, conservarlo e, in caso di trasmissione dell'apparecchio consegnarlo all'utente successivo.

Il produttore declina ogni responsabilità per danni risultanti da un **uso non conforme alla destinazione** o **da un impiego scorretto**.

Indice

1	Spiegazione dei simboli	60
2	Indicazioni di sicurezza	60
3	Dotazione	62
4	Accessori	63
5	Uso conforme alla destinazione	63
6	Descrizione tecnica.	64
7	Impiego	64
8	Pulizia e cura	66
9	Eliminazione dei disturbi.	67
10	Garanzia	68
11	Smaltimento	68
12	Specifiche tecniche.	69

1 Spiegazione dei simboli

**AVVERTENZA!**

Avviso di sicurezza: la mancata osservanza di questo avviso può causare ferite gravi anche mortali.

**ATTENZIONE!**

Avviso di sicurezza: la mancata osservanza di questo avviso può essere causa di lesioni.

**AVVISO!**

La mancata osservanza di questa nota può causare danni materiali e compromettere il funzionamento del prodotto.

**NOTA**

Informazioni integranti relative all'impiego del prodotto.

2 Indicazioni di sicurezza

2.1 Sicurezza generale

**AVVERTENZA!**

- Se l'apparecchio presenta danni visibili, non metterlo in funzione.
- Se il cavo di allacciamento di questo apparecchio viene danneggiato, esso deve essere sostituito dal produttore, da parte del suo servizio clienti, oppure da una persona sufficientemente qualificata, al fine di evitare pericoli.
- Questo apparecchio deve essere riparato solo da personale specializzato. Le riparazioni effettuate in modo scorretto potrebbero causare rischi enormi.
- Il presente apparecchio può essere usato da bambini a partire dagli 8 anni e da utenti con ridotte capacità fisiche, sensoriali o mentali o inesperti e/o con conoscenze insufficienti, se non sono lasciati soli o se sono stati istruiti sull'utilizzo sicuro dell'apparecchio e hanno compreso i pericoli che possono insorgere.
- La pulizia e la manutenzione da parte dell'utente non possono essere compiute da bambini lasciati soli.

- I bambini non possono giocare con l'apparecchio.
- Sorvegliare i bambini per evitare che giochino con l'apparecchio.
- Conservare e utilizzare l'apparecchio lontano dalla portata dei bambini al di sotto degli 8 anni.
- Nell'apparecchio non conservare sostanze esplosive come ad es. bombolette spray con gas propellente infiammabile.

**ATTENZIONE!**

- Staccare l'apparecchio dalla rete
 - prima di effettuare la pulizia e la cura
 - dopo ogni utilizzo
- I prodotti alimentari possono essere conservati solo nelle confezioni originali o in contenitori adeguati.

**AVVISO!**

- Confrontare i dati della tensione riportati sulla targhetta con quelli delle prese e degli attacchi disponibili.
- Collegare l'apparecchio solo nel modo seguente:
 - con il cavo di allacciamento CC alla spina CC del veicolo (ad es. accendisigari)
 - oppure con il cavo di allacciamento da CA alla rete di alimentazione in corrente alternata
- Non estrarre mai la spina dalla presa tirando il cavo di allacciamento.
- Quando il frigorifero è collegato ad un presa CC: Staccare il frigorifero e le altre utenze dalla batteria prima di collegare il caricabatterie rapido.
- Quando il frigorifero è collegato ad un presa CC: Interrompere il collegamento o spegnere il frigorifero se il motore viene spento. Altrimenti la batteria si può scaricare.
- Il frigorifero non è adatto per il trasporto di sostanze corrosive o solventi.
- Questo frigorifero contiene nell'isolamento ciclopentano infiammabile. I gasi contenuti nel materiale di isolamento richiedono un processo di smaltimento particolare. Al termine della sua vita utile, smaltire l'apparecchio in modo conforme.

2.2 Sicurezza durante il funzionamento dell'apparecchio



ATTENZIONE!

- Prima della messa in funzione assicurarsi che la linea di alimentazione e la spina siano asciutte.



AVVISO!

- Non utilizzare apparecchi elettrici all'interno del frigorifero ad eccezione di quelli consigliati dallo stesso produttore.
- Non collocare l'apparecchio nelle vicinanze di fiamme libere o altre fonti di calore (riscaldamento, intensa esposizione ai raggi solari, forni a gas ecc.).
- **Pericolo di surriscaldamento!**
Assicurarsi che il calore generato durante il funzionamento sfugga sufficientemente. Assicurarsi che la distanza fra l'apparecchio e le pareti o altri oggetti sia tale che l'aria possa circolare liberamente.
- Fare attenzione che le feritoie di aerazione non vengano coperte.
- Non versare nessun tipo di liquido o ghiaccio nel contenitore interno.
- Non immergere mai l'apparecchio in acqua.
- Proteggere l'apparecchio e i cavi dal caldo e dall'umidità.

3 Dotazione

Pos. in fig. 1, pagina 3	Quantità	Denominazione
1	1	Frigorifero
2	1	Cavo di allacciamento per collegamento 230 V~
-	1	Tubo di alimentazione del latte (ca. 40 cm)
-	1	Istruzioni per l'uso

4 Accessori

Disponibili come accessori (non in dotazione):

Denominazione pezzi

Cavo di allacciamento per collegamento da 12 V==

5 Uso conforme alla destinazione

Il frigorifero può essere utilizzato come frigorifero per latte per macchine automatiche per caffè. Attraverso le aperture sui lati dell'apparecchio, è possibile far passare i tubi di alimentazione delle macchine automatiche per caffè/ espresso.

Il frigorifero è adatto anche per raffreddare e scaldare gli alimenti. Con l'interruttore è possibile passare dal modo riscaldamento al modo raffreddamento.

Il frigorifero è adatto per l'uso domestico e campi di applicazione simili come ad esempio

- in cucine per il personale in negozi, uffici e altri campi professionali
- in agricoltura
- dagli ospiti in hotel, motel o altri alloggi
- in bed & breakfast
- nel catering e applicazioni simili nel commercio all'ingrosso

Solitamente l'apparecchio funziona con alimentazione in corrente alternata da 230 V. Grazie al cavo di allacciamento da 12 V disponibile come accessorio, è possibile azionare l'apparecchio anche con una tensione di allacciamento da 12 V (ad es. accendisigari).

Il frigorifero può raffreddare e mantenere freddi prodotti fino a un max di 20 °C al di sotto della temperatura ambiente (limitazione temperatura a ca. +1 °C) oppure riscaldarli e mantenerli caldi fino a un max di 65 °C. Grazie ad una griglia divisoria è possibile conservare divisi gli alimenti, ad es. bevande e frutta.

6 Descrizione tecnica

L'apparecchio è dotato di un alimentatore con circuito prioritario. Tramite questo alimentatore, quando l'apparecchio viene allacciato ad una rete di alimentazione in corrente alternata da 230 V, viene commutato automaticamente sul funzionamento di rete, anche se il cavo di allacciamento da 12 V è ancora collegato.

Il raffreddamento viene generato mediante un sistema refrigerante detto di Peltier, resistente all'usura e completo di ventola per asportare il calore.

6.1 Descrizione dell'apparecchio

Prese di collegamento e pannello di controllo (retro dell'apparecchio):

Pos. in fig. 2 , pagina 3	Denominazione
1	Presa di tensione alternata 230 V
2	Presa con tensione continua 12 V
3	Interruttore di esercizio
4	LED "HOT" (rosso): indica il modo riscaldamento
5	LED "COLD" (verde): indica il modo raffreddamento

7 Impiego



NOTA

Per motivi igienici, prima della messa in funzione del frigorifero pulirne l'interno e l'esterno con un panno umido (vedi anche capitolo "Pulizia e cura" a pagina 66).

7.1 Suggerimenti per risparmiare energia

- Scegliere un luogo di impiego ben aerato e riparato dai raggi solari.
- Prima di immagazzinare cibi caldi nell'apparecchio, lasciarli prima raffreddare.
- Non aprire il frigorifero più spesso del necessario.
- Non lasciare il frigorifero aperto più del necessario.

7.2 Impiego del frigorifero



AVVISO!

- Quando si utilizza il frigorifero come frigorifero per latte, prestare attenzione alle indicazioni comprese nella documentazione per il cliente della macchina automatica per caffè.
- Anche questo frigorifero, come tutti i frigoriferi, deve essere perfettamente areato, in modo tale che il calore generato possa fuoriuscire. In caso contrario non è garantito il funzionamento corretto.



NOTA

Se non è stato inserito alcun tubo nel vano interno, chiudere l'apertura sul lato dell'apparecchio con il tappo (fig. **3** A, pagina 4).

- ▶ Collocare il frigorifero su una base stabile. Assicurarsi, che le feritoie di aerazione si trovino ad almeno 10 cm di distanza dalla parete, in modo tale che l'aria riscaldata possa fuoriuscire liberamente.



NOTA

Per l'utilizzo come frigorifero per latte per macchine automatiche per caffè, il frigorifero presenta su entrambi i lati un foro chiuso con un tappo cieco nero (fig. **3** A, pagina 4). Rimuovere un tappo (fig. **3** B, pagina 4) e inserire nel vano interno dell'apparecchio il tubo di alimentazione del latte compreso nella fornitura. Ora, quando la macchina automatica per caffè è in funzione, il latte freddo viene aspirato direttamente dal proprio contenitore all'interno del frigorifero del latte.

- ▶ Inserire la spina piatta del cavo di allacciamento da 230 V (fig. **1** 2, pagina 3) nella presa di collegamento (fig. **2** 1, pagina 3) dell'apparecchio e inserire la spina nella presa da 230 V.

oppure:

- ▶ Inserire la spina piatta del cavo di allacciamento da 12 V (accessorio) nella presa con tensione continua (fig. **2** 2, pagina 3) e collegarlo alla presa per accendisigari o ad una presa a 12 V del veicolo.
- ▶ Per accendere l'apparecchio portare l'interruttore (fig. **3** 3, pagina 4) posto sul pannello di controllo nella posizione "HOT" (riscaldamento) oppure "COLD" (raffreddamento).

- ✓ Il vano interno del frigorifero inizia a raffreddarsi o a scaldarsi e si accende il LED corrispondente.

**AVVISO!**

Assicurarsi che nel frigorifero si trovino solo oggetti o prodotti che possono essere raffreddati o riscaldati alla temperatura selezionata.

- Per spegnere l'apparecchio per un periodo prolungato, portare l'interruttore (fig. **2** 3, pagina 3) in posizione "OFF".
- Estrarre il cavo di allacciamento.

**NOTA**

Quando l'apparecchio non viene utilizzato per un periodo prolungato, lasciare leggermente aperta la porta per evitare la formazione di odori cattivi.

8 Pulizia e cura

**AVVISO!**

Quando si utilizza il frigorifero come frigorifero per latte per macchine automatiche per caffè, prestare attenzione alle indicazioni comprese nella documentazione per il cliente della macchina automatica per caffè.

**AVVERTENZA!**

Staccare l'apparecchio dalla rete ogni volta che si effettua la pulizia e la cura.

**AVVISO! Pericolo di danni!**

- Non lavare mai il frigorifero sotto acqua corrente e non immergerlo in acqua per risciaccarlo.
- Per la pulizia non impiegare detergenti corrosivi oppure oggetti ruvidi, perché potrebbero danneggiare il frigorifero.

- Pulire l'interno e l'esterno dell'apparecchio di tanto in tanto con un panno umido.
- Assicurarsi che le aperture di aerazione e disaerazione dell'apparecchio siano prive di polvere e sporizia in modo da permettere, al calore generato durante il funzionamento, di fuoriuscire e non danneggiare l'apparecchio.

9 Eliminazione dei disturbi

Disturbo	Possibile causa	Proposta di soluzione
L'apparecchio non funziona, il LED è spento.	Nella presa da 12 V (accendisigari) del veicolo non c'è tensione.	Nella maggior parte dei veicoli è necessario che l'interruttore di accensione sia inserito perché all'accendisigari possa arrivare tensione.
	Nella presa di tensione alternata non c'è tensione.	Provare a collegare l'apparecchio ad un'altra presa.
	L'alimentatore integrato è difettoso.	I lavori di riparazione devono essere effettuati solo da un Punto Assistenza Clienti autorizzato.
L'apparecchio non raffredda (la spina è inserita nella presa, il LED è acceso).	La ventola interna o l'elemento raffreddante è guasta/o.	I lavori di riparazione devono essere effettuati solo da un Punto Assistenza Clienti autorizzato.
Funzionamento con presa da 12 V (accendisigari): L'accensione è inserita, l'apparecchio non funziona e il LED non si accende. Estrarre la spina dalla presa ed eseguire le seguenti verifiche.	La presa dell'accendisigari è sporca. Questo provoca un contatto elettrico sbagliato.	Se la spina del vostro frigorifero inserita nella presa dell'accendisigari è diventata molto calda, significa che è necessario pulire la presa o che la spina probabilmente non è montata in modo corretto.
	Il fusibile della spina da 12 V è bruciato.	Sostituire il fusibile (5 A) della spina da 12 V (fig. 4 1, pagina 4).
	Il fusibile del veicolo è bruciato.	Sostituire il fusibile del veicolo della presa da 12 V (solitamente di 15 A); (osservare inoltre le istruzioni per il funzionamento del vostro veicolo).

10 Garanzia

Vale il termine di garanzia previsto dalla legge. Qualora il prodotto risultasse difettoso, La preghiamo di rivolgersi alla filiale del produttore del suo Paese (l'indirizzo si trova sul retro del manuale di istruzioni), oppure al rivenditore specializzato di riferimento.

Per la riparazione e per il disbrigo delle condizioni di garanzia è necessario inviare la seguente documentazione:

- una copia della fattura con la data di acquisto del prodotto,
- un motivo su cui fondare il reclamo, oppure una descrizione del guasto.



11 Smaltimento

- Raccogliere il materiale di imballaggio possibilmente negli appositi contenitori di riciclaggio.



Quando il prodotto viene messo fuori servizio definitivamente, informarsi al centro di riciclaggio più vicino, oppure presso il proprio rivenditore specializzato, sulle prescrizioni adeguate concernenti lo smaltimento.

12 Specifiche tecniche

	MyFridge MF5M
N. articolo:	9600000598
Capienza:	5 l
Tensione di allacciamento:	12 V= 230 V~, 50 Hz
Potenza assorbita	
Modalità raffreddamento:	33 W
Modalità riscaldamento:	29 W
Capacità di raffreddamento:	max. 20 °C al di sotto della temperatura ambiente Spegnimento a ca. +5 °C
Dimensioni (L x H x P):	190 x 313 x 281 mm
Peso:	3,3 kg
Certificati di controllo:	  

Lees deze handleiding voor de ingebruikname zorgvuldig door en bewaar deze. Geef de handleiding bij doorgeven van het toestel door aan de gebruiker.

De fabrikant kan niet aansprakelijk worden gesteld voor schade die door **gebruik tegen de voorschriften in** of door **verkeerde bediening** wordt veroorzaakt.

Inhoudsopgave

1	Verklaring van de symbolen	71
2	Veiligheidsinstructies	71
3	Omvang van de levering	73
4	Toebehoren.	73
5	Gebruik volgens de voorschriften	74
6	Technische beschrijving	75
7	Bediening	75
8	Reiniging en onderhoud.	77
9	Verhelpen van storingen.	78
10	Garantie	78
11	Afvoer	79
12	Technische gegevens	79

1 Verklaring van de symbolen

**WAARSCHUWING!**

Veiligheidsaanwijzing: Het niet naleven kan leiden tot overlijden of ernstig letsel.

**VOORZICHTIG!**

Veiligheidsaanwijzing: Het niet naleven kan leiden tot letsel.

**LET OP!**

Het niet naleven ervan kan leiden tot materiële schade en de werking van het product beperken.

**INSTRUCTIE**

Aanvullende informatie voor het bedienen van het product.

2 Veiligheidsinstructies

2.1 Algemene veiligheid

**WAARSCHUWING!**

- Als het toestel zichtbaar beschadigd is, mag het niet in gebruik worden genomen.
- Als de aansluitkabel van dit toestel wordt beschadigd, moet deze, om gevaren te vermijden, door de fabrikant, diens klantenservice of een gelijkwaardig gekwalificeerd persoon vervangen worden.
- Reparaties aan dit toestel mogen uitsluitend door vakmonteurs uitgevoerd worden. Door ondeskundige reparaties kunnen grote gevaren ontstaan.
- Dit toestel kan door kinderen vanaf 8 jaar en ouder evenals door personen met verminderde fysieke, zintuiglijke of geestelijke vermogens of tekortschietende ervaring en/of kennis gebruikt worden, als ze worden begeleid of hun is uitgelegd hoe ze het toestel veilig kunnen gebruiken. Ook dienen ze inzicht te hebben in de gevaren die het gebruik van het toestel met zich meebrengt.
- Reiniging en gebruikersonderhoud mogen niet door kinderen zonder begeleiding worden uitgevoerd.

- Kinderen mogen niet met het toestel spelen.
- Er moet toezicht worden gehouden op kinderen, zodat ze niet met toestel gaan spelen.
- Bewaar en gebruik het toestel buiten het bereik van kinderen onder 8 jaar.
- Bewaar geen explosiegevaarlijke stoffen, zoals spuitbussen met brandbaar drijfgas, in het toestel.

**VOORZICHTIG!**

- Scheid het toestel van het net
 - voor iedere reiniging en ieder onderhoud
 - na elk gebruik
- Levensmiddelen mogen alleen in de originele verpakkingen of geschikte bakken worden opgeslagen.

**LET OP!**

- Vergelijk de spanning op het typeplaatje met de voorhanden energievoorziening.
- Sluit het toestel alleen als volgt aan:
 - met de DC-aansluitkabel aan een DC-stopcontact in het voertuig (bijv. sigarettenaansteker)
 - of met de AC-aansluitkabel op het wisselstroomnet
- Trek de stekker nooit aan de aansluitkabel uit het stopcontact.
- Als het koeltoestel aan de DC-contactdoos is aangesloten: Klem uw koeltoestel en andere verbruikers van de accu af voor u een snellader aansluit.
- Als het koeltoestel aan de DC-contactdoos is aangesloten: Verbreek de verbinding of schakel het koeltoestel uit, als u de motor uitschakelt. Anders kan de accu worden ontladen.
- Het koeltoestel is niet geschikt voor het transport van bijtende of oplosmiddelhoudende stoffen.
- Deze koeltoestel bevat in de isolering brandbaar cyclopentaan. De gassen in het isoleringsmateriaal vereisen een bijzonder afvoerproces. Voer het apparaat aan het einde van zijn levensduur af volgens de voorschriften.

2.2 Veiligheid bij het gebruik van het toestel



VOORZICHTIG!

- Let er voor de ingebruikneming op dat de voedingskabel en de stekker droog zijn.



LET OP!

- Gebruik geen elektrische toestellen binnen de koeltoestel, behalve als deze toestellen daarvoor door de fabrikant worden aanbevolen.
- Zet het toestel niet in de buurt van open vlammen of andere warmtebronnen (verwarming, sterke zonnestraling, gasovens enz.).
- **Oververhittingsgevaar!**
Let er altijd op dat de warmte, die bij het bedrijf ontstaat, goed afgevoerd kan worden. Zorg ervoor, dat het toestel op voldoende afstand tot wanden en voorwerpen staat, zodat de lucht kan circuleren.
- Let erop dat de ventilatiesleuven niet worden afgedekt.
- Doe geen vloeistoffen of ijs in het binnenreservoir.
- Dompel het toestel nooit onder water.
- Bescherm het toestel en de kabels tegen hitte en vocht.

3 Omvang van de levering

Pos. in afb. 1 , pagina 3	Aantal	Omschrijving
1	1	Koelkast
1	1	Aansluitkabel voor 230-V~ -aansluiting
-	1	Toevoerslang voor melk (ca. 40 cm)
-	1	Gebruiksaanwijzing

4 Toebehoren

Als toebehoren verkrijgbaar (niet bij de levering inbegrepen):

Onderdeelnaam

Aansluitkabel voor 12 V==

5 Gebruik volgens de voorschriften

De koelkast kan als melkkoeler voor koffieautomaten worden gebruikt. Door de openingen aan de zijkanten van het toestel kunnen de toevoerslangen van espresso- en koffieautomaten worden aangebracht.

Het koeltoestel is ook geschikt voor het koelen en opwarmen van levensmiddelen. Met een schakelaar kan tussen verwarmingsmodus en koelmodus worden gewisseld.

Het koeltoestel is bestemd voor het gebruik thuis en soortgelijke toepassingen, zoals

- in personeelskeukens van winkels, kantoren en andere werkruimtes
- in de landbouw
- door gasten in hotels, motels of andere accommodaties
- in B&B's
- in de catering en vergelijkbaar commercieel gebruik

Het toestel wordt gewoonlijk op het 230-V-wisselstroomnet gebruikt. Met de als toebehoren verkrijgbare 12-V-aansluitkabel kunt u het toestel ook op een 12-V-aansluitspanning (bijv. sigarettenaansteker) gebruiken.

De koelkast kan uren tot max. 20 °C onder omgevingstemperatuur afkoelen (temperatuurbegrenzing bij ca. +1 °C) resp. koel houden of tot max. 65 °C opwarmen resp. warm houden. Door een scheidingsrooster kunnen levensmiddelen gescheiden van elkaar worden bewaard, bijv. drank en fruit.

6 Technische beschrijving

Het toestel heeft een geïntegreerde voedingseenheid met voorrangschakeling. Daardoor wordt er automatisch op voeding via het net omgeschakeld, als het toestel op een 230-V-wisselstroomnet is aangesloten, ook als de 12-V-aansluitkabel nog is aangesloten.

De koeler is een slijtvaste Peltier-koeler met warmteafvoer door middel van een ventilator.

6.1 Toestelbeschrijving

Aansluitbussen en bedieningspaneel (achterkant toestel):

Pos. in afb. 2 , pagina 3	Omschrijving
1	230-V-wisselspanningsbus
2	12-V-gelijkspanningsbus
3	Modusschakelaar
4	LED „HOT“ (rood): geeft verwarmingsmodus aan
5	LED „COLD“ (groen): geeft koelmodus aan

7 Bediening



INSTRUCTIE

Voor u de nieuwe koelkast in gebruik neemt, moet u hem om hygienische redenen van binnen en van buiten reinigen met een vochtige doek (zie ook hoofdstuk „Reiniging en onderhoud“ op pagina 77).

7.1 Tips om energie te sparen

- Kies een goed geventileerde en tegen zonnestralen beschermde plaats.
- Laat warme spijzen eerst afkoelen, voordat u ze in het toestel koel houdt.
- Open het koeltoestel niet vaker dan nodig.
- Laat het koeltoestel niet langer open dan nodig is.

7.2 Koeltoestel gebruiken



LET OP!

- Neem bij het gebruik van de koelkast als melkkoeler de instructies in de documentatie bij uw koffieautomaat in acht.
- Zoals elk koeltoestel moet uw koelkast optimaal geventileerd zijn, zodat de weggetrokken warmte kan worden afgevoerd. Anders is een optimale werking niet gewaarborgd.



INSTRUCTIE

Sluit de opening aan de zijkant van het toestel met de stop, als u geen slang naar binnen heeft aangebracht (afb. **3** A, pagina 4).

- Plaats de koelkast op een vaste ondergrond.
Let erop, dat de ventilatiesleuven minstens 10 cm van een wand verwijderd zijn, zodat de verwarmde lucht goed kan wegstromen.



INSTRUCTIE

Voor het gebruik als melkkoeler voor koffieautomaten heeft de koelkast aan de beide zijkanten een boring, die met een zwarte blinde stop is gesloten (afb. **3** A, pagina 4). Verwijder een stop (afb. **3** B, pagina 4) en leid de meegeleverde toevoerslang voor melk bij het toestel naar binnen. Nu kan bij het gebruik van het koffieautomaat de gekoelde melk direct uit een geschikt reservoir binnen in de melkkoeler worden gezogen.

- Steek de platte stekker van de 230-V-aansluitkabel (afb. **1** 2, pagina 3) in de aansluitbus (afb. **2** 1, pagina 3) aan het toestel en steek de netstekker in het 230-V-stopcontact.

of:

- Steek de platte stekker van de 12-V-aansluitkabel (toebehoren) in de gelijkspanningsbus (afb. **2** 2, pagina 3) en sluit hem op de sigarettenaansteker of een 12-V-stopcontact in het voertuig aan.
- Schuif de schakelaar (afb. **3** 3, pagina 4) op het bedieningspaneel in de stand „HOT“ (verwarmen) of „COLD“ (koelen), om het toestel in te schakelen.
- ✓ De koelkast start met het verwarmen of koelen van de binnenruimte en de betreffende LED brandt.

**LET OP!**

Zorg ervoor dat er zich alleen voorwerpen of waren in de koelkast bevinden die op de gekozen temperatuur gekoeld resp. verwarmd mogen worden.

- Als u de koelkast buiten bedrijf wilt stellen, zet u de schakelaar (afb. **2** 3, pagina 3) in de positie „OFF“.
- Trek de aansluitkabel uit het stopcontact.

**INSTRUCTIE**

Als u de koelkast lange tijd niet gebruikt, laat de deur dan iets openstaan om geurvorming te voorkomen.

8 Reiniging en onderhoud

**LET OP!**

Neem bij het gebruik van de koelkast als melkkoeler voor koffieautomaten ook de reinigingsinstructies in de documentatie bij uw koffieautomaat in acht.

**WAARSCHUWING!**

Scheid voor elke reiniging en verzorging het toestel van het net.

**LET OP! Gevaar voor beschadiging!**

- Reinig het koeltoestel nooit onder stromend water of in afwaswater.
- Gebruik voor het reinigen geen bijtende schoonmaakmiddelen of harde voorwerpen, aangezien het koeltoestel hierdoor beschadigd zou kunnen raken.

- Reinig het toestel van binnen en buiten af en toe met een vochtige doek.
- Zorg ervoor dat de ventilatieopeningen van het toestel vrij zijn van stof en verontreinigingen, zodat de bij het gebruik ontstane warmte kan worden afgevoerd en het toestel niet beschadigd raakt.

9 Verhelpen van storingen

Storing	Mogelijke oorzaak	Voorstel tot oplossing
Het toestel functioneert niet, LED brandt niet.	Op het 12-V-stopcontact (sigarettenaansteker) in het voertuig staat geen spanning.	In de meeste voertuigen moet de contactschakelaar ingeschakeld zijn om de sigarettenaansteker van spanning te voorzien.
	Op het wisselspannings-stopcontact staat geen spanning.	Probeer een ander stopcontact.
	De geïntegreerde voedingseenheid is defect.	De reparatie kan alleen door een geautoriseerd servicebedrijf uitgevoerd worden.
Het toestel koelt niet (stekker is in het stopcontact, LED brandt).	De binnenventilator of het koelelement is defect.	De reparatie kan alleen door een geautoriseerd servicebedrijf uitgevoerd worden.
Gebruik op het 12-V-stopcontact (sigarettenaansteker): Het contact is ingeschakeld, het toestel functioneert niet en de LED brandt niet. Trek de stekker uit het stopcontact en voer de volgende controles uit.	De fitting van de sigarettenaansteker is vervuild. Dit heeft een slecht elektrisch contact tot gevolg.	Als uw koelkaststekker in de sigarettenaanstekering heel warm wordt, moet ofwel de fitting gereinigd worden of de stekker is eventueel niet juist gemonteerd.
	De zekering van de 12-V-stekker is doorgebrand.	Vervang de zekering (5 A) van de 12-V-stekker (afb. 4 1, pagina 4).
	De voertuigzekering is doorgebrand.	Vervang de voertuigzekering van het 12-V-stopcontact (doorgaans 15 A) (neem hiervoor de gebruiksaanwijzing van uw voertuig in acht).

10 Garantie

De wettelijke garantieperiode is van toepassing. Als het product defect is, wendt u zich tot het filiaal van de fabrikant in uw land (adressen zie achterkant van de handleiding) of tot uw speciaalzaak.

Voor de afhandeling van de reparatie of garantie dient u de volgende documenten mee te sturen:

- een kopie van de factuur met datum van aankoop,
- reden van de klacht of een beschrijving van de storing.



11 Afvoer

- Laat het verpakkingsmateriaal indien mogelijk recylen.



Als u het product definitief buiten bedrijf stelt, informeer dan bij het dichtstbijzijnde recyclingcentrum of uw speciaalzaak naar de betreffende afvoervoorschriften.

12 Technische gegevens

	MyFridge MF5M
Artikelnr.:	9600000598
Inhoud:	5 l
Aansluitspanning:	12 V== 230 V~, 50 Hz
Opgenomen vermogen Koelmodus: Verwarmingsmodus:	33 W 29 W
Koelvermogen:	max. 20 °C onder omgevingstemperatuur uitschakeling bij ca. +5 °C
Afmetingen (b x h x d):	190 x 313 x 281 mm
Gewicht:	3,3 kg
Keurmerk/certificaat:	  

Læs denne vejledning omhyggeligt igennem før ibrugtagning, og gem den. Giv den til brugeren, hvis du giver apparatet videre.

Producenten hæfter ikke for skader, der er forårsaget af **ukorrekt brug** eller **forkert betjening**.

Indholdsfortegnelse

1	Forklaring af symbolerne	81
2	Sikkerhedshenvisninger	81
3	Leveringsomfang	83
4	Tilbehør	83
5	Korrekt brug	84
6	Teknisk beskrivelse	85
7	Betjening	85
8	Rengøring og vedligeholdelse	87
9	Udbedring af fejl	88
10	Garanti	88
11	Bortskaffelse	89
12	Tekniske data	89

1 Forklaring af symbolerne

**ADVARSEL!**

Sikkerhedshenvisning: Manglende overholdelse kan medføre død eller alvorlig kvæstelse.

**FORSIGTIG!**

Sikkerhedshenvisning: Manglende overholdelse kan medføre kvæstelser.

**VIGTIGT!**

Manglende overholdelse kan medføre materielle skader og begrænse produktets funktion.

**BEMÆRK**

Supplerende informationer om betjening af produktet.

2 Sikkerhedshenvisninger

2.1 Generel sikkerhed

**ADVARSEL!**

- Hvis apparatet har synlige beskadigelser, må du ikke tage det i brug.
- Hvis dette apparats tilslutningskabel beskadiges, skal det udskiftes af producenten, dennes kundeservice eller en lignende kvalificeret person for at undgå farer.
- Reparationer på dette apparat må kun foretages af fagfolk. Ved ukorrekte reparationer kan der opstå betydelige farer.
- Dette apparat kan anvendes af børn over 8 år og derudover af personer med begrænsede fysiske, sanse- eller mentale evner eller uden erfaring og/eller viden, hvis de er under opsyn eller blev instrueret i sikker brug af apparatet og forstår farerne, der følger heraf.
- Rengøring og brugerens vedligeholdelse må ikke udføres af børn uden opsyn.
- Børn må ikke lege med apparatet.

- Børn bør være under opsyn for at sikre, at de ikke leger med apparatet.
- Opbevar og anvend apparatet uden for børns rækkevidde (under 8 år).
- Opbevar ikke eksplosive stoffer, som f.eks. spraydåser med drivgas, i apparatet.

**FORSIGTIG!**

- Afbryd apparatet fra nettet
 - før rengøring og vedligeholdelse
 - efter brug
- Levnedsmidler må kun opbevares i original emballage eller egnede beholdere.

**VIGTIGT!**

- Sammenlign spændingsangivelsen på typeskiltet med energiforsyningen, der er til rådighed.
- Tilslut kun apparatet på følgende måde:
 - Til en DC-stikdåse i køretøjet (f.eks. cigarettænder) med DC-tilslutningskablet
 - Eller til vekselstrømnettet med AC-tilslutningskablet
- Træk aldrig stikket ud af stikdåsen med tilslutningskablet.
- Når køleapparatet er tilsluttet til DC-stikdåsen: Afbryd køleapparatet og andre forbrugere fra batteriet, før du tilslutter hurtigopladeren.
- Når køleapparatet er tilsluttet til DC-stikdåsen: Afbryd forbindelsen, eller slå køleapparatet fra, når motoren standses. I modsat fald kan batteriet blive afladet.
- Køleapparatet er ikke egnet til transport af stoffer, der er ætsende eller indeholder opløsningsmidler.
- Dette køleapparatet indeholder brændbart cyklopentan i isoleringen. Gasserne i isoleringsmaterialet kræver en særlig bortskaffelsesmetode. Aflever apparatet til korrekt bortskaffelse ved afslutningen af dets levetid.

2.2 Sikkerhed under anvendelse af apparatet

**FORSIGTIG!**

- Kontrollér før ibrugtagning, at ledningen og stikket er tørre.

**VIGTIGT!**

- Anvend ikke elektriske apparater i køleapparatet, undtagen hvis producenten anbefaler disse apparater hertil.
- Stil ikke apparatet i nærheden af åben ild eller andre varmekilder (varmeapparater, stærk sol, gasovne osv.).
- **Fare for overophedning!**
Sørg altid for, at varme, der opstår under driften, kan føres tilstrækkeligt bort. Sørg for, at apparatet har tilstrækkelig afstand til vægge og genstande, så luften kan cirkulere.
- Ventilationsåbningerne må ikke tildækkes.
- Fyld ikke væsker eller is i den indvendige beholder.
- Dyb aldrig apparatet i vand.
- Beskyt apparatet og kablerne mod varme og fugtighed.

3 Leveringsomfang

Pos. på fig. 1, side 3	Mængde	Betegnelse
1	1	Køleskab
2	1	Tilslutningskabel til 230 V~ -tilslutning
–	1	Mælketilførselsslange (ca. 40 cm)
–	1	Betjeningsvejledning

4 Tilbehør

Kan fås som tilbehør (ikke indeholdt i leveringsomfanget):

Delenes betegnelse

Tilslutningskabel til 12 V===-tilslutning

5 Korrekt brug

Køleskabet egner sig som mælkekøler til kaffeautomater. Der kan føres tilførsels-slanger fra espresso- og kaffeautomater ind gennem åbningerne på apparatets sider.

Køleapparatet egner sig også til at afkøle og opvarme levnedsmidler. Med en kontakt kan der skiftes mellem opvarmningen og afkølingen.

Køleapparatet er beregnet til husholdningsbrug og tilsvarende anvendelsesområder som f.eks.

- i personalekøkkener i forretninger, kontorer og andre arbejdsområder
- inden for landbruget
- af gæster i hoteller, moteller og andre logier
- i pensioner
- inden for catering og lignende engroshandelanvendelser.

Apparatet tilsluttes normalt til 230 V-vekselstrømnettet. Med 12 V-tilslutningskablet, der kan bestilles som tilbehør, kan apparatet også tilsluttes til en 12 V-tilslutnings-spænding (f.eks. cigarettænderen).

Køleskabet kan afkøle varer indtil maks. 20 °C under udenomstemperaturen (temperaturbegrænsning ved ca. +1 °C), holde dem kolde, varme dem op til maks. 65 °C eller holde dem varme. Med et skillegitter kan levnedsmidler opbevares adskilt, f.eks. drikkevarer og frugt.

6 Teknisk beskrivelse

Apparatet har en integreret netdel med prioritetskobling. Dermed skiftes automatisk til netdrift, når apparatet er tilsluttet til et 230 V-vekselstrømnet, selv om 12 V-tilslutningskablet stadig er tilsluttet.

Kølesystemet er en slidfri Peltier-køling med varmeafgivelse ved hjælp af en ventilator.

6.1 Beskrivelse af apparatet

Tilslutningsstik og betjeningspanel (apparatets bagside):

Pos. på fig. 2, side 3	Betegnelse
1	230 V-vekselspændingsstik
2	12 V-jævnspændingsstik
3	Driftskontakt
4	Lysdiode „HOT“ (rød): Viser opvarmning
5	Lysdiode „COLD“ (grøn): Viser afkøling

7 Betjening



BEMÆRK

Før du tager køleskabet i brug, bør du af hygiejniske årsager rengøre det indvendigt og udvendigt med en fugtig klud (se også kapitlet „Rengøring og vedligeholdelse“ på side 87).

7.1 Tips til energibesparelse

- Vælg et anvendelsessted, der er godt ventileret og beskyttet mod sol.
- Lad først varm mad afkøle, før du holder den kold i apparatet.
- Åbn ikke køleapparatet hyppigere end nødvendigt.
- Lad ikke køleapparatet forblive åbent længere end nødvendigt.

7.2 Anvendelse af køleapparatet



VIGTIGT!

- Overhold henvisningerne i kundedokumentationen til kaffeautomaten, når køleskabet anvendes som mælkekøler.
- Som alle køleapparater skal køleskabet være ventileret korrekt, så den afledte varme kan føres bort. I modsat fald er en korrekt funktion ikke sikret.



BEMÆRK

Luk åbningen på apparatets side med proppen, når der ikke er ført en slange ind i det indvendige rum (fig. **3** A, side 4).

- ▶ Stil køleskabet på et fast underlag.
Sørg for, at ventilationsåbningerne er mindst 10 cm fra en væg, så den opvarmede luft kan slippe bort.



BEMÆRK

Til anvendelse som mælkekøler til kaffeautomater har køleskabet på begge sider et hul, der er lukket med en sort blindprop (fig. **3** A, side 4). Fjern en prop (fig. **3** B, side 4), og før den vedlagte tilførselslange til mælken ind i apparatets indre rum. Under driften af kaffeautomaten kan den afkølede mælk nu suges direkte ud af en egnet beholder i mælkekøleren.

- ▶ Sæt det flade stik på 230 V-tilslutningskablet (fig. **1** 2, side 3) i tilslutningsstikket (fig. **2** 1, side 3) på apparatet, og sæt netstikket i 230 V-stikdåsen.

Eller:

- ▶ Sæt det flade stik på 12 V-tilslutningskablet (tilbehør) i jævnspændingsstikket (fig. **2** 2, side 3), og tilslut det til cigarettænderen eller en 12 V-stikdåse i køretøjet.
- ▶ Skub kontakten (fig. **3** 3, side 4) på betjeningspanelet til positionen „HOT“ (opvarmning) eller „COLD“ (afkøling) for at tænde apparatet.
- ✓ Køleskabet starter med opvarmningen eller afkølingen af det indvendige rum, og den pågældende lysdiode lyser.



VIGTIGT!

Sørg for, at der kun er genstande eller varer i køleskabet, der må afkøles eller opvarmes til den valgte temperatur.

- Når køleskabet tages ud af drift, skal kontakten (fig. **2** 3, side 3) stilles på positionen „OFF“.
- Træk tilslutningskablet ud.

**BEMÆRK**

Hvis køleskabet ikke benyttes i længere tid, skal døren stå lidt åben for at forhindre lugtgener.

8 Rengøring og vedligeholdelse

**VIGTIGT!**

Overhold også rengøringshenvisningerne i kundedokumentationen til kaffeautomaten, når køleskabet anvendes som mælkekøler.

**ADVARSEL!**

Afbryd før rengøring og vedligeholdelse apparatet fra nettet.

**VIGTIGT! Fare for beskadigelse!**

- Rengør aldrig køleapparatet under rindende vand eller i opvaskevand.
- Anvend ikke skræppe rengøringsmidler eller hårde genstande ved rengøringen, da de kan beskadige køleapparatet.

- Rengør af og til apparatet indvendigt og udvendigt med en fugtig klud.
- Sørg for, at apparatets ventilations- og udluftningsåbninger er fri for støv og urenheder, så varmen, der opstår under driften, kan ledes bort, og apparatet ikke tager skade.

9 Udbedring af fejl

Fejl	Mulig årsag	Løsningsforslag
Apparatet fungerer ikke, lysdioden lyser ikke.	På 12 V-stikdåsen (cigaret tænder) i køretøjet er der ingen spænding.	I de fleste køretøjer skal tændingen være slået til, for at cigaret tænderen har spænding.
	Vekselspændingsstikdåsen har ikke spænding.	Forsøg med en anden stikdåse.
	Den integrerede netdel er defekt.	Reparationen kan kun foretages af en tilladt kundeservice.
Apparatet kører ikke (stikket er sat i, lysdioden lyser).	Den indvendige ventilator eller køleelementet er defekt.	Reparationen kan kun foretages af en tilladt kundeservice.
Tilslutning til 12 V-stikdåsen (cigaret tænder): Tændingen er slået til, apparatet fungerer ikke, og lysdioden lyser ikke. Træk stikket ud af stikdåsen, og foretag følgende kontroller.	Cigaret tænderens fatning er snavset. Konsekvensen er en dårlig elektrisk forbindelse.	Hvis køleskabsstikket bliver meget varmt i cigaret tænderens fatning, skal fatningen enten rengøres, eller stikket er muligvis ikke samlet rigtigt.
	12 V-stikkets sikring er brændt over.	Udskift 12 V-stikkets sikring (5 A) (fig. 4 1, side 4).
	Køretøjets sikring er brændt over.	Udskift køretøjets sikring til 12 V-stikdåsen (normalt 15 A) (se køretøjets driftshenvisninger).

10 Garanti

Den lovbestemte garantiperiode gælder. Hvis produktet er defekt, skal du kontakte producentens afdeling i dit land (adresser, se vejledningens bagside) eller din forhandler.

Ved reparation eller krav om garanti skal du medsende følgende bilag:

- En kopi af regningen med købsdato
- En reklameringsgrund eller en fejlbeskrivelse



11 Bortskaffelse

- Bortskaf så vidt muligt emballagen sammen med det tilsvarende genbrugsaffald.



Hvis du tager produktet endegyldigt ud af drift, skal du kontakte det nærmeste recyclingcenter eller din faghandel for at få de pågældende forskrifter om bortskaffelse.

12 Tekniske data

	MyFridge MF5M
Artikel-nr.:	9600000598
Indhold:	5 l
Tilslutningsspænding:	12 V ₌₌ 230 V _~ , 50 Hz
Effektforbrug Afkølingsmodus: Opvarmningsmodus:	33 W 29 W
Kølekapacitet:	maks. 20 °C under udenomstemperaturen Frakobling ved ca. +5 °C
Mål (B x H x D):	190 x 313 x 281 mm
Vægt:	3,3 kg
Godkendelse/certifikat:	  

Bitte lesen Sie diese Anleitung vor der Inbetriebnahme sorgfältig durch und bewahren Sie sie auf. Geben Sie sie im Falle einer Weitergabe des Kühlgerätes an den Nutzer weiter.

Der Hersteller haftet nicht für Schäden, die durch **nicht bestimmungsgemäßen Gebrauch** oder **falsche Bedienung** verursacht werden.

Innehållsförteckning

1	Förklaring till symboler	91
2	Säkerhetsanvisningar	91
3	Leveransomfattning.	93
4	Tillbehör	93
5	Ändamålsenlig användning	94
6	Teknisk beskrivning.	95
7	Användning.	95
8	Rengöring och skötsel	97
9	Felsökning	98
10	Garanti	98
11	Avfallshantering.	99
12	Tekniska data.	99

1 Förklaring till symboler

**VARNING!**

Observera: Beaktas anvisningen ej kan det leda till dödsfara eller svåra skador.

**AKTA!**

Observera: Beaktas anvisningen ej kan det leda till kroppsskador.

**OBSERVERA!**

Om anvisningarna inte beaktas kan det leda till materialskador och produktens funktion kan påverkas negativt.

**ANVISNING**

Kompletterande information om användning av produkten.

2 Säkerhetsanvisningar

2.1 Allmän säkerhet

**VARNING!**

- Om apparaten uppvisar synliga skador får den ej tas i drift.
- Om apparatens anslutningskabel skadas måste den, av säkerhetsskäl, bytas ut av tillverkaren, tillverkarens kundtjänst eller annan behörig person.
- Reparationer på apparaten får endast utföras av behörigt fackfolk. Icke fackmässiga reparationer kan leda till att allvarliga faror uppstår.
- Denna apparat kan användas av barn från 8 år samt personer med fysiska, sensoriska eller mentala funktionshinder eller oerfarenhet och/eller ovetande under uppsikt av en ansvarig person eller om de har undervisats hur apparaten används på ett säkert sätt utan att faror uppstår.
- Rengöring och underhåll får inte genomföras av barn utan uppsikt.
- Barn får inte leka med apparaten.
- Barn bör hållas under uppsikt, så att de inte leker med apparaten.
- Förvara och använd apparaten utom räckhåll för barn under 8 år.

- Lagra inga ämnen som kan explodera i apparaten, som t.ex. sprayburkar med brännbar drivgas.

**AKTA!**

- Koppla alltid bort apparaten från elnätet
 - före rengöring och underhåll
 - efter användning
- Livsmedel får endast förvaras i originalförpackningarna eller i andra lämpliga behållare.

**OBSERVERA!**

- Jämför spänningsangivelsen på typskylten med elförsörjningen på plats.
- Anslut apparaten endast på följande vis:
 - till ett DC-uttag i fordonet (t. ex. cigarettuttag) med DC-anslutningskabel
 - eller till ett växelströmuttag med den medföljande AC-anslutningskabeln.
- Dra aldrig ut stickkontakten ur uttaget genom att dra i anslutningskabeln.
- När kylapparaten är ansluten till ett DC-uttag: Koppla bort kylapparaten och andra elförbrukare från batteriet innan en batteriladdare ansluts.
- När kylapparaten är ansluten till ett DC-uttag: Skilj apparaten från elnätet eller stäng av den när motorn stängs av. Annars kan batteriet urladdas.
- Kylapparaten är inte ämnad för transport av frätande ämnen och ämnen som innehåller lösningsmedel.
- Kylapparaten isolering innehåller brännbart cyklopentan. Gaserna i isoleringsmaterialet gör att materialet kräver särskild hantering. Lämna in kylboxen till en lämplig återvinningscentral när den inte ska användas längre.

2.2 Säkerhet under drift

**AKTA!**

- Kontrollera, innan apparaten tas i drift, att elkabeln och stickkontakten är torra.

**OBSERVERA!**

- Använd inga elektriska apparater för arbeten inne i kylapparaten. Undantag: apparaterna rekommenderas för sådan användning av tillverkaren.
- Ställ inte kylapparaten i närheten av öppen eld eller andra värmekällor (värmeelement, starkt solljus, gasspisar osv.).
- **Risk för överhettning!**
Se till att värmen som alstras under användningen kan avledas ordentligt. Apparaten måste ha tillräckligt stort avstånd till väggen/andra föremål, så att luften kan cirkulera fritt.
- Se till att ventilationsspringorna inte täcks över.
- Fyll inte innerfacket med vätskor eller is.
- Doppa aldrig ned apparaten i vatten.
- Skydda apparaten och kablarna mot hetta och fukt.

3 Leveransomfattning

Pos. på bild 1 , sida 3	Mängd	Beteckning
1	1	Kylskåp
2	1	Anslutningskabel för 230 V~ -anslutning
–	1	Mjölkslang (ca. 40 cm)
–	1	Bruksanvisning

4 Tillbehör

Följande tillbehör finns tillgängligt (ingår inte i leveransen):

Komponent

12 V===anslutningskabel

5 Ändamålsenlig användning

Kylskåpet är avsett att användas som mjölkkyllare för kaffemaskiner. Slangar för espresso- eller kaffemaskiner kan dras genom öppningarna på apparatens sidor.

Apparaten är även avsedd för kylning och varmhållning av livsmedel. Det finns en knapp för omställning mellan kylning och värme/varmhållning.

Kylapparaten är avsedd för privat bruk i hushållet och liknande användningsområden, t.ex:

- personalkök i butiker, kontor och andra arbetsplatser
- lantbruk
- för gäster på hotell, motell och andra övernattningsanläggningar
- bed & breakfast pensionat
- catering och liknande, t.ex. partihandel

Apparaten drivs vanligtvis med 230 V-växelström. Med 12 V-anslutningskabeln, som erhålls som tillbehör, kan apparaten även anslutas till ett 12 V-uttag (t.ex. cigarettuttag).

I kylskåpet kan man kyla varor ned till 20 °C under omgivningstemperatur (temperaturbegränsning vid ca. +1 °C) resp. hålla dem kalla, eller värma upp dem till max. 65 °C resp. hålla dem varma. Olika sorters livsmedel, t.ex. flaskor och grönsaker, kan hållas skilda åt med ett galler.

6 Teknisk beskrivning

Apparaten har en inbyggd nätdel med prioritetskoppling. Den kopplar automatiskt om till nät drift när kylboxen ansluts till ett 230 V-växelspänningsuttag, detta görs även om 12 V-anslutningskabeln fortfarande är ansluten.

Kylsystemet är en slitagefri Peltier-kylning med värmeavledning genom en fläkt.

6.1 Apparatbeskrivning

Kontrollpanel och uttag (apparatens baksida):

Pos. på bild 2 , sida 3	Beteckning
1	230 V-uttag för växelspänning
2	12 V-uttag för likspänning
3	Omkopplare
4	Lysdiod "HOT" (röd): visar värmeläge
5	Lysdiod "COLD" (grön): visar kylningsläge

7 Användning



ANVISNING

Innan kylskåpet tas i drift ska det, av hygieniska skäl, torkas av in- och utvändigt med en fuktig trasa (se även "Rengöring och skötsel" på sidan 97).

7.1 Tips för energibesparing

- Välj en uppställningsplats med god ventilation som är skyddad mot direkt solljus.
- Låt varm mat svalna innan den läggs in i kylapparaten.
- Öppna inte kylapparaten oftare än nödvändigt.
- Låt inte kylskåpsdörren stå öppen längre än nödvändigt.

7.2 Använda kylskåpet



OBSERVERA!

- Om kylskåpet används som mjölkkyllare: beakta anvisningarna i dokumentationen till kaffemaskinen.
- Kylskåpet måste, som alla kylaggregat, ha god ventilation så att värmen avleds ordentligt. Annars säkerställs inte kylskåpets funktion.



ANVISNING

Sätt in pluggen i öppningen på apparatens sida om ingen slang ska föras in i apparaten (bild **3** A, sida 4).

- Ställ kylskåpet på ett fast underlag.
Se till att ventilationsöppningarna sitter minst 10 cm från väggen så att den varma luften avleds ordentligt.



ANVISNING

För användning av kylskåpet som mjölkkyllare för kaffemaskiner finns det en öppning med en svart blindplugg på kylskåpets båda sidor (bild **3** A, sida 4). Ta bort en plugg (bild **3** B, sida 4) och för in den medföljande slangen för mjölk i apparaten. Sedan kan den kalla mjölken sugas ut direkt från en lämplig behållare i mjölkkyllaren när kaffemaskinen används.

- Anslut 230 V-anslutningskabelns (bild **1** 2, sida 3) flata kontakt till uttaget (bild **2** 1, sida 3) på apparaten och stick in nätkontakten i 230 V-uttaget.

eller:

- Anslut 12 V-anslutningskabelns (tillbehör) flata kontakt till likspänningsuttaget (bild **2** 2, sida 3) och anslut det till cigarettuttaget eller ett 12 V-uttag i fordonet.
- Ställ omkopplaren (bild **3** 3, sida 4) på kontrollpanelen på läget "HOT" (värme) eller "COLD" (kylning) för att slå på kylskåpet.
- ✓ Kylskåpet startar och kyler resp. värmer facket, motsvarande lysdiod lyser.



OBSERVERA!

Se till att det endast finns föremål resp. varor i kylskåpet som får kylas/värmas till den inställda temperaturen.

- Ställ omkopplaren (bild **2** 3, sida 3) på läget "OFF" för att stänga av kylskåpet.
- Dra bort anslutningskabeln.

**ANVISNING**

Om kylskåpet ska stå oanvänt under en längre tid: låt dörren stå på glänt så att det inte börjar lukta illa i skåpet.

8 Rengöring och skötsel

**OBSERVERA!**

Om kylskåpet används som mjölkkyllare: beakta även rengöringsanvisningarna i dokumentationen till kaffemaskinen.

**VARNING!**

Koppla alltid bort apparaten från elnätet före rengöring och skötsel.

**OBSERVERA! Risk för skador!**

- Rengör aldrig kylapparaten under rinnande vatten eller i diskvatten.
- Använd inga skarpa rengöringsmedel eller hårda föremål vid rengöring, det kan skada kylapparaten.

- Rengör apparaten då och då in- och utvändigt med en fuktig trasa.
- Kontrollera att luftnings-/ventilationsöppningarna är rena från damm och annat smuts så att värmen i vid användning kan avledas ordentligt så att produkten inte skadas.

9 Felsökning

Störning	Möjlig orsak	Lösning
Kylboxen fungerar inte, lysdioden lyser inte.	Det finns ingen spänning i fordonets 12 V-uttag (cigarettuttag).	På de flesta fordon finns det ingen spänning i cigarettuttaget om tändningen inte har slagits på.
	Ingen spänning i växelströmuttaget.	Prova med ett annat uttag.
	Den integrerade nätdelen är defekt.	Reparationer får endast utföras av auktoriserad kundservice.
Kylskåpet kylar inte (kontakten är insatt, lysdioden lyser).	Invändig fläkt eller kylelement defekt.	Reparationer får endast utföras av auktoriserad kundservice.
Vid anslutning till 12 V-uttag (cigarettuttag): Tändningen är påslagen, men apparaten fungerar inte och lysdioden lyser inte. Dra ut kontakten ur uttaget och gör följande kontroller.	Hållaren på cigarettuttaget är smutsig. Det ger dålig elektrisk kontakt.	Om stickkontakten till kylskåpet blir mycket varm i cigarettuttaget, måste antingen hållaren rengöras eller så är stickkontakten möjligtvis inte korrekt ansluten.
	12 V-uttagets säkring trasig.	Byt ut 12 V-uttagets (bild 4 1, sida 4) säkring (5 A).
	Fordonets säkring utlöst.	Byt ut fordonets säkring för 12 V-uttaget (normalt 15 A, se fordonets instruktionsbok).

10 Garanti

Den lagstadgade garantitiden gäller. Om produkten är defekt: kontakta tillverkarens kontor i ditt land (adresser, se bruksanvisningens baksida) eller återförsäljaren.

Vid reparations- resp. garantiärenden ska följande skickas med:

- en kopia på fakturan med inköpsdatum,
- en reklambeskrivning/felbeskrivning.



11 Avfallshantering

- Lämna om möjligt förpackningsmaterialet till återvinning.



När produkten slutgiltigt tas ur bruk: informera dig om gällande bestämmelser hos närmaste återvinningscentral eller hos återförsäljaren.

12 Tekniska data

	MyFridge MF5M
Artikel-nr:	9600000598
Volym:	5 l
Anslutningsspänning:	12 V== 230 V~, 50 Hz
Effektbehov Kylningsläge: Värmeläge:	33 W 29 W
Kyleffekt:	max. 20 °C under omgivningstemperatur Avstängning vid ca. +5 °C
Mått (H x B x D):	190 x 313 x 281 mm
Vikt:	3,3 kg
Provning/certifikat:	  

Les bruksanvisningen nøye før du tar i bruk apparatet, og ta vare på den. Hvis apparatet selges videre, må man sørge for å gi bruksanvisningen videre også.

Produsenten påtar seg intet ansvar for skader som skyldes **ikke tiltenkt bruk** eller **feil bruk**.

Innholdsfortegnelse

1	Symbolforklaringer	101
2	Sikkerhetsregler	101
3	Leveringsomfang	103
4	Tilbehør	103
5	Tiltenkt bruk	104
6	Teknisk beskrivelse	105
7	Betjening	105
8	Rengjøring og stell	107
9	Utbedring av feil	108
10	Garanti	108
11	Deponering	109
12	Tekniske data	109

1 Symbolforklaringer

**ADVARSEL!**

Sikkerhetsregel: Hvis man ikke overholder denne regelen, kan det føre til død eller alvorlig skade.

**FORSIKTIG!**

Sikkerhetsregel: Hvis man ikke overholder denne regelen, kan det føre til personskader.

**PASS PÅ!**

Hvis man ikke overholder denne regelen, kan det føre til materielle skader og skade funksjonen til produktet.

**MERK**

Utfyllende informasjon om bruk av produktet.

2 Sikkerhetsregler

2.1 Generell sikkerhet

**ADVARSEL!**

- Apparatet må ikke tas i bruk hvis det har synlige skader.
- Hvis tilkoblingskabelen på dette apparatet blir skadet, må den erstattes av produsent, kundeservice eller annen kvalifisert person for å unngå farlige situasjoner.
- Reparasjoner på dette apparatet må kun utføres av fagfolk. Feil reparasjoner kan føre til betydelige skader.
- Dette apparatet kan brukes av barn fra 8 år og oppover, og av personer med nedsatte fysiske, sensoriske eller mentale evner eller manglende erfaring og/eller kunnskap, når de er under oppsikt eller har fått opplæring i sikker bruk av apparatet og hvilke farer som er forbundet med det.
- Rengjøring og vedlikehold må ikke utføres av barn uten at de er under oppsikt.
- Barn må ikke leke med apparatet.

- Barn skal være under tilsyn for å sikre at de ikke leker med apparatet.
- Oppbevar og bruk apparatet slik at det ikke er tilgjengelig for barn under 8 år.
- Ikke lagre eksplosjonsfarlige stoffer som f.eks. spraybokser med drivgass i apparatet.

**FORSIKTIG!**

- Koble apparatet fra strømmettet
 - før rengjøring og stell
 - hver gang etter bruk
- Næringsmidler må oppbevares i originalforpakning eller i egnede beholdere.

**PASS PÅ!**

- Sammenlign spenningsspesifikasjonene på merkeskiltet med tilgjengelig strømtilførsel.
- Koble til apparatet kun på følgende måte:
 - med DC-tilkoblingskabelen til et DC-stikkontakt i kjøretøyet (f. eks. sigarettener)
 - eller med AC-tilkoblingskabelen som følger med til vekselstrøm
- Trekk aldri støpslet ut av stikkontakten etter ledningen.
- Hvis kjøleapparatet er plagget inn i DC-stikkontakten: Koble dette kjøleapparatet og andre forbrukere fra batteriet før du kobler til hurtiglader.
- Hvis kjøleapparatet er plagget inn i DC-stikkontakten: Koble fra forbindelsen eller slå av kjøleapparatet når du slår av motoren. Hvis ikke kan batteriet bli ladet ut.
- Kjøleapparatet er ikke egnet for transport av etsende eller løsemiddelholdige stoffer.
- Dette kjøleapparatet inneholder isoleringen brennbart cyklopentan. Gassene i isolasjonsmaterialet krever en spesiell bortskaffingsprosess. Etter endt levetid skal apparatet bortskaffes på forskriftsmessig måte.

2.2 Sikkerhet ved bruk av apparatet

**FORSIKTIG!**

- Før du tar apparatet i bruk, må du passe på at ledningen og støpslet er tørre.



PASS PÅ!

- Ikke bruk elektriske apparater inne i kjøleapparatet, hvis ikke disse apparatene er anbefalt brukt av produsenten.
- Ikke plasser apparatet i nærheten av åpen flamme eller andre varmekilder (oppvarming, sterk solbestråling, gassovner osv.).
- **Fare for overoppheting!**
Påse at varme som oppstår under drift alltid blir ventilert bort på en tilfredsstillende måte. Påse derfor at apparatet står langt nok unna vegger eller gjenstander, slik at luften kan sirkulere.
- Pass på at lufteåpningene ikke blir blokkert.
- Fyll ikke væsker eller is i den innvendige beholderen.
- Dypp aldri apparatet i vann.
- Beskytt apparatet og kablen mot varme og fuktighet.

3 Leveringsomfang

Pos. i fig. 1, side 3	Antall	Betegnelse
1	1	Kjøleskap
2	1	Tilkoblingskabel for 230 V~ -tilkobling
–	1	Melk-tilførselsslange (ca. 40 cm)
–	1	Bruksanvisning

4 Tilbehør

Fås som tilbehør (ikke inkludert i leveransen):

Delebeskrivelse

Tilkoblingskabel for 12 V===tilkobling

5 Tiltenkt bruk

Kjøleskapet egner seg som melkekjøler for kaffeautomater. Gjennom åpningene på apparatsidene kan tilførselsslengene føres fra espresso- og kaffeautomater.

Kjøleapparatet er også beregnet på å kjøle ned og varme opp næringsmidler. Man kan skifte mellom varmedrift og kjøledrift ved hjelp av en bryter.

Kjøleapparatet er beregnet for husholdninger og lignende applikasjoner, som for eksempel

- i personalkjøkken til butikker, kontorer og andre bransjer
- i landbruket
- av gjester i hoteller, moteller og andre overnattingssteder
- i bed-and-breakfast
- i catering og lignende større kommersielle bruksområder

Apparatet drives vanligvis på 230 V vekselstrømnettet. Med 12 V tilkoblingskabelen som fås som tilbehør kan du også drive apparatet på 12 V tilkoblingsspenning (f.eks. sigarettener).

Kjøleskapet kan kjøle varer ned til maks. 20 °C under omgivelsestemperatur (temperaturbegrensning ved ca. +1 °C) eller holde dem kalde, eller varme opp til maks. 65 °C eller holde dem varme. Næringsmidlene kan oppbevares atskilt med et gitter fra f. eks. drikke og frukt.

6 Teknisk beskrivelse

Apparatet har en integrert nettdel med prioritetskobling. På denne måten kobles det automatisk om til nettdrift når apparatet kobles til 230 V vekselstrømnett, også når 12 V tilkoblingskabelen fortsatt er tilkoblet.

Kjølesystemet er et slitasjefritt Peltier-kjøleaggregat hvor varmen ledes bort av ei vifte.

6.1 Apparatbeskrivelse

Tilkoblingskontakter og betjeningspanel (apparatets bakside).

Pos. i fig. 2, side 3	Betegnelse
1	230 V vekselspenningskontakt
2	12 V likespenningskontakt
3	Driftsbryter
4	LED «HOT» (rød): indikerer varmedrift
5	LED «COLD» (grønn): indikerer kjøledrift

7 Betjening



MERK

Før kjøleskapet tas i bruk, skal man av hygieniske årsaker rengjøre det innvendig og utenpå med en fuktig klut (se også kapittel «Rengjøring og stell» på side 107).

7.1 Tips for energisparing

- Velg et montasjested som har god ventilasjon og er beskyttet mot solstråling.
- Avkjøl varm mat før du plasserer den i apparatet for avkjøling.
- Ikke åpne kjøleapparatet lenger enn nødvendig.
- Ikke la kjøleskapet stå lenger åpent enn nødvendig.

7.2 Bruk av kjøleapparatet



PASS PÅ!

- Når kjøleskapet brukes som melkekjøler, må man følge tipsene i kundedokumentasjonen til kaffeautomaten.
- I likhet med alle kjøleapparater, må kjøleskapet ha tilstrekkelig lufting, slik at varmen som trekkes inn kan ledes bort. Ellers kan man ikke garantere at anlegget fungerer feilfritt.



MERK

Lukk åpningen på siden av apparatet med stopperen hvis du ikke har ført noen slange inn i det innvendige rommet (fig. **3** A, side 4).

- ▶ Sett kjøleskapet på et fast underlag. Pass på at luftenåpningene minimum er 10 cm fra en vegg, slik at den oppvarmede luften kan ledes bort skikkelig.



MERK

For bruk som melkekjøler for kaffeautomater har kjøleskapet en boring på begge sider av apparatet som er lukket med en svart blindstopper (fig. **3** A, side 4). Fjern en stopper (fig. **3** B, side 4) og før den medfølgende tilførselsslengen for melken inn i det innvendige rommet til apparatet. Ved drift av kaffeautomaten kan nå den avkjølte melken suges direkte ut av en egnet beholder inni melkekjøleren.

- ▶ Plugg det flate støpslet til 230 V tilkoblingskabelen (fig. **1** 2, side 3) inn i tilkoblingskontakten (fig. **2** 1, side 3) på apparatet, og plugg nettstøpslet inn i 230 V stikkkontakten.

eller:

- ▶ Plugg det flate støpslet til 12 V tilkoblingskabelen (tilbehør) inn i likespenningskontakten (fig. **2** 2, side 3) og koble den til sigaretttennerkontakten eller en 12 V stikkontakt i kjøretøyet.
- ▶ Skyv bryteren (fig. **3** 3, side 4) på betjeningspanelet til stilling «HOT» (varm) eller «COLD» (kald) for å slå på apparatet.
- ✓ Kjøleskapet begynner å varme opp eller avkjøle det innvendige rommet, og gjeldende lysdiode tennes.



PASS PÅ!

Pass på at kun gjenstander hhv. varer som tåler nedkjøling eller oppvarming til innstilt temperatur befinner seg i kjøleskapet.

- Når du skal ta kjøleskapet ut av drift, stiller du bryteren (fig. **2** 3, side 3) i stilling «OFF».
- Trekk ut tilkoblingskabelen.

**MERK**

Hvis du ikke skal bruke kjøleskapet på lang tid, må du la døren stå på gløtt for å unngå at det danner seg lukt.

8 Rengjøring og stell

**PASS PÅ!**

Når kjøleskapet brukes som melkekjøler for kaffeautomater, må man også følge rådene for rengjøring i kundedokumentasjonen til kaffeautomaten.

**ADVARSEL!**

Skull apparatet fra strømmettet før rengjøring og stell.

**PASS PÅ! Fare for skade!**

- Kjøleapparatet må aldri rengjøres under rennende vann eller spyles.
- Bruk ikke slipende vaskemidler eller harde gjenstander til rengjøring, da det kan skade kjøleapparatet.

- Rengjør apparatet innvendig og utvendig fra tid til annen med en fuktig klut.
- Påse at ventilasjonsåpningene på apparatet er fri for støv og forurensinger, slik at varmen som oppstår under drift kan ledes bort og apparatet ikke tar skade.

9 Utbedring av feil

Feil	Mulig årsak	Forslag til løsning
Apparatet fungerer ikke, lysdioden lyser ikke.	Det er ikke noen spenning på 12 V-kontakten (sigaretteneren) i kjøretøyet.	I de fleste kjøretøyer må tenningen være på for at sigaretteneren skal ha spenning.
	Vekselspanningskontakten har ikke spenning.	Prøv å koble til en annen stikkontakt.
	Den integrerte nettdelen er defekt.	Reparasjonen kan kun utføres av en godkjent kundeservicebedrift.
Apparatet kjøler ikke (støpslet er pluggert inn, lysdioden lyser).	Den innvendige viften eller kjøleelementet er defekt.	Reparasjonen kan kun utføres av en godkjent kundeservicebedrift.
Drift på 12 V stikkontakten (sigarettener): Tenningen er slått på, apparatet fungerer ikke og lysdioden lyser ikke. Trekk støpslet ut av kontakten og foreta følgende kontroller.	Fatningen til sigaretteneren er tilsmusset. Dette fører til dårlig elektrisk kontakt.	Hvis kjøleskapppluggen blir svært varm i sigaretteneren, må enten kontakten rengjøres, eller så er pluggen kanskje ikke riktig montert.
	Sikringen til 12 V-støpslet har gått.	Bytt sikringen (5 A) til 12 V-støpslet (fig. 4 1, side 4).
	Kjøretøysikringen har gått.	Skift ut kjøretøysikringen til 12 V-kontakten (vanligvis 15 A) (følg bruksanvisningen til kjøretøyet).

10 Garanti

Lovmessig garantitid gjelder. Hvis produktet skulle være defekt, kontakter du produsentens filial i ditt land (du finner adressene på baksiden av veiledningen) eller til din faghandler.

Ved henvendelser vedrørende reparasjon eller garanti, må du sende med følgende dokumentasjon:

- kopi av kvitteringen med kjøpsdato,
- årsak til reklamasjonen eller beskrivelse av feilen.



11 Deponering

- Lever emballasje til resirkulering så langt det er mulig.



Når du tar produktet ut av drift for siste gang, må du sørge for å få informasjon om deponeringsforskrifter hos nærmeste resirkuleringsstasjon eller hos din faghandler.

12 Tekniske data

MyFridge MF5M	
Artikkelnr.:	9600000598
Innhold:	5 l
Tilkoblingsspenning:	12 V== 230 V~, 50 Hz
Effektforbruk Kjølemodus: Varmemodus:	33 W 29 W
Kjøleeffekt:	Maks. 20 °C under omgivelsestemperatur Utkobling ved ca. +5 °C
Mål (B x H x D):	190 x 313 x 281 mm
Vekt:	3,3 kg
Test/Sertifikat:	  

Lue tämä ohje huolellisesti läpi ennen käyttöönottoa ja säilytä ohje hyvin. Jos myyt tuotteen eteenpäin, anna ohje tällöin edelleen uudelle käyttäjälle.

Valmistaja ei ota vastuuta vahingoista, jotka aiheutuvat **epäasianmukaisesta käytöstä** tai **väärästä käytöstä**.

Sisällysluettelo

1	Symbolien selitys	111
2	Turvallisuusohjeet	111
3	Toimituskokonaisuus	113
4	Lisävarusteet	113
5	Tarkoituksenmukainen käyttö	113
6	Tekninen kuvaus	114
7	Käyttö	115
8	Puhdistus ja huolto	117
9	Häiriöiden poistaminen	118
10	Tuotevastuu	118
11	Hävittäminen	119
12	Tekniset tiedot	119

1 Symbolien selitys



VAROITUS!

Turvallisuusohje: Huomiotta jättäminen voi aiheuttaa hengenvaaran tai vakavan loukkaantumisen.



HUOMIO!

Turvallisuusohje: Huomiotta jättäminen voi johtaa loukkaantumiseen.



HUOMAUTUS!

Huomiotta jättäminen voi johtaa materiaalivaurioihin ja haitata tuotteen toimintaa.



OHJE

Tuotteen käyttöä koskevia lisätietoja.

2 Turvallisuusohjeet

2.1 Yleinen turvallisuus



VAROITUS!

- Laitetta ei saa ottaa käyttöön, jos siinä on näkyviä vaurioita.
- Jos tämän laitteen liitäntäjohto vaurioituu, tulee valmistajan tai valtuutetun asiakaspalvelun tai vastaavasti pätevän henkilön vaihtaa se vaaran välttämiseksi.
- Ainoastaan ammattilaiset saavat korjata tätä laitetta. Epäasianmukaisista korjauksista saattaa aiheutua huomattavia vaaroja.
- 8-vuotiaat tai sitä vanhemmat lapset sekä henkilöt, joiden fyysiset, sensoriset tai psyykkiset kyvyt ovat rajoittuneita tai jotka ovat kokemattomia ja/tai tietämättömiä, voivat käyttää tätä laitetta valvonnan alaisina tai kun heille on opetettu laitteen turvallinen käyttö ja he ovat ymmärtäneet siitä aiheutuvat vaarat.
- Lapset eivät saa puhdistaa laitetta tai tehdä käyttäjähuoltoa ilman valvontaa.
- Lapset eivät saa leikkiä laitteella.
- Lapsia tulee valvoa sen varmistamiseksi, etteivät he leiki laitteella.

- Säilytä ja käytä laitetta alle 8-vuotiaiden lasten ulottumattomissa.
- Älä säilytä laitteessa mitään räjähdysalttiita tavaroita kuten esim. suihkepurkkeja, joissa on palavaa ponneainetta.

**HUOMIO!**

- Irrota laite verkosta
 - ennen jokaista puhdistusta tai hoitoa
 - jokaisen käytön jälkeen
- Elintarvikkeita saa säilyttää vain alkuperäispakkauksissa tai tarkoitukseen sopivissa astioissa.

**HUOMAUTUS!**

- Verrattkaa tyyppikilven jännitetietoja käytettävissä olevaan energiansyöttöön.
- Liitäkää laite vain seuraavalla tavalla:
 - toimituskokonaisuuteen kuuluvalla DC-liitäntäjohdolla DC-pistorasiaan
 - toimituskokonaisuuteen kuuluvalla AC -liitäntäjohdolla vaihtovirtaverkkoon
- Älä ota pistoketta koskaan pois pistorasiasta johdosta vetämällä.
- Jos kylmälaite on liitetty DC-pistorasiaan: Irrottaa kylmälaitteenne ja muut sähköä käyttävät laitteet akusta ennen pikalaturin liittämistä.
- Jos kylmälaite on liitetty DC-pistorasiaan: Irrota liitäntä tai sammuta ylmälaite, kun sammutat moottorin. Muuten akku voi purkautua.
- Kylmälaite ei sovi syövyttävien tai liuotinainepitoisten aineiden kuljettamiseen.
- Tämän kylmälaitteen erityksessä on palavaa syklopentaania. Eristysmateriaalin kaasut vaativat erityisen hävittämismenetelmän. Vie kylmälaite käyttöiän täytyttyä asianmukaiseen hävityspisteeseen.

2.2 Laitteen käyttöturvallisuus

**HUOMIO!**

- Huolehdi ennen laitteen käyttöönottoa siitä, että johto ja pistoke ovat kuivia.

**HUOMAUTUS!**

- Älä käytä kylmälaukun sisällä mitään sähkölaitteita, vaikka valmistaja näitä suosittelisikin.

- Älkää asettako laitetta avoliekkien tai muiden lämpölähteiden (lämmitys, voimakas auringonpaiste, kaasu-uunit jne.) lähelle.
- **Ylikuumenemisvaara!**
Huolehtikaa aina siitä, käytössä syntyvä lämpö saadaan johdettua riittävän hyvin pois. Huolehtikaa siitä, että laite on riittävän etäällä seinistä tai esineistä, jotta ilma pääsee kiertämään.
- Huolehtikaa siitä, että tuuletusrakoja ei peitetä.
- Älkää laittako sisäastiaan minkäänlaisia nesteitä tai jäätä.
- Älkää upottako laitetta koskaan veteen.
- Suojatkaa laite ja sen johto kuumuudelta ja kosteudelta.

3 Toimituskokonaisuus

Kohta - kuva 1 , sivulla 3	Määrä	Nimitys
1	1	Jääkaappi
2	1	Liitäntäjohto 230 V~ -liitäntään
–	1	Maidon syöttöletku (noin 40 cm)
–	1	Käyttöohje

4 Lisävarusteet

Saatavissa lisävarusteena (ei sisälly toimituskokonaisuuteen):

Osan nimitys

Liitäntäjohto 12 V===liitäntään

5 Tarkoituksenmukainen käyttö

Jääkaappi sopii maidonjäähdyttimeksi kahvinkeittille. Laitteen sivuilla olevien aukkojen läpi voi vetää espresso- ja kahvinkeitin syöttöletkut.

Tämä kylmälaite sopii myös elintarvikkeiden jäähdyttämiseen ja lämmittämiseen. Jäähdytys- ja lämmityskäyttö voidaan valita kytkimen avulla.

Kylmälaite on tarkoitettu sisäkäyttöön ja vastaaviin käyttötarkoituksiin, esim.

- kauppojen, toimistojen ja muiden työpaikkojen henkilöstökeittäihin
- maatalouskäyttöön
- hotellien, motellien ja muiden majoituspaikkojen vieraskäyttöön
- aamiaismajoituksiin
- pitopalvelu- ja tukkukauppakäyttöön

Laitteeseen kuuluu 230 V-vaihtovirtaverkossa. Lisävarusteena saatavilla olevalla 12 V-liitäntäjohdolla voit käyttää laitetta myös 12 V-liitäntäjännitteellä (esim. savukeensytyttimellä).

Jääkaappi voi jäähdyttää tuotteita korkeintaan 20 °C ympäristölämpötilaa kylmemmiksi (lämpötilarajoinen n. +1 °C:ssa) ja pitää ne kylminä tai lämmittää tuotteet 65 °C:eseen ja pitää ne lämpiminä. Elintarvikkeet voidaan pitää väliverkon avulla toisistaan erillään, esim. juomat ja hedelmät.

6 Tekninen kuvaus

Laitteessa on yhdysrakenteinen verkkolaite, jossa on jännitevalitsin. Tällöin laite kytketään automaattisesti verkkokäytölle, kun laite liitetään 230 V-vaihtovirtaverkoon, vaikka 12 V-liitäntäjohto olisi yhä liitettyä.

Jäähdytys on kulumaton Peltier-jäähdytys, jonka lämmönpoisto hoidetaan tuulettimella.

6.1 Laitekuvaus

Liittimet ja käyttöpaneeli (laitteen takapuolella):

Kohta kuva 2 , sivulla 3	Nimitys
1	230 V-vaihtovirtaliitin
2	12 V-tasavirtaliitin
3	Käyttökytkin
4	LED "HOT" (punainen): ilmaisee lämmityskäytön
5	LED "COLD" (vihreä): ilmaisee jäähdytyskäytön

7 Käyttö



OHJE

Puhdista jääkaappi hygieenisistä syistä kostealla liinalla sisältä ja ulkopinnalta ennen laitteen käyttöön ottamista (ks. myös kap. ”Puhdistus ja huolto” sivulla 117).

7.1 Vinkejä energian säästämiseen

- Valitkaa asennuspaikka, joka on hyvin tuuletettu ja suojassa auringonpaisteelta.
- Antakaa lämminten ruokien jäähtyä ennen niiden säilyttämistä laitteessa kylminä.
- Älkää avatko kylmälaitetta tarpeettoman usein.
- Älä jätä jäähdytyslaitetta auki pidemmäksi ajaksi kuin tarpeen.

7.2 Kylmälaitteen käyttäminen



HUOMAUTUS!

- Kun käytät jääkaappia maidon jäähdyttämiseen, ota huomioon kahvinkeitimesi asiakasdokumentaation ohjeet.
- Jääkaappi tarvitsee kaikkien kylmälaitteiden tavoin kunnan tuuletuksen, jotta sen synnyttämä lämpö pääsee poistumaan. Muussa tapauksessa sen asianmukaista toimintaa ei voida taata.



OHJE

Sulje laitteen sivulla oleva aukko tulpalla, ellei ole vetänyt letkuja sisätilaan (kuva **3** A, sivulla 4).

- Aseta jääkaappi tukevalle alustalle. Huolehdi siitä, että tuuletusraot ovat vähintään 10 cm:n päässä seinistä, jotta lämmentynyt ilma pääsee poistumaan hyvin.



OHJE

Jääkaapissa on molemmin puolin mustalla tulpalla suljettu aukko, joka on tarkoitettu käyttöön kahvinkeitimen maidonjäähdyttimenä (kuva **3** A, sivulla 4). Poista tulppa (kuva **3** B, sivulla 4) ja ohjaa oheinen maidon syöttöletku laitteen sisätilaan. Kun käytät kahvinkeitintä, voit imeä jäähdytetyn maidon suoraan maidonjäähdyttimen sisällä olevasta sopivasta säiliöstä.

- Työnnä 230 V-liitäntäjohdon litteä pistoke (kuva **1** 2, sivulla 3) laitteen liittimeen (kuva **2** 2,1 sivulla 3) ja työnnä verkkopistoke 230 V-pistorasiaan.

tai:

- Työnnä 12 V-liitäntäjohdon litteä pistoke (lisävaruste) tasavirtaliittimeen (kuva **2** 2, sivulla 3) ja liitä se savukkeensytyttimen liittimeen tai ajoneuvon 12 V-pistorasiaan.
 - Työnnä käyttöpaneelin kytkin (kuva **3** 3, sivulla 4) asentoon "HOT" (lämmitys) tai "COLD" (jäähdytys) laitteen kytkemiseksi päälle.
- ✓ Jääkaappi aloittaa sisätilansa lämmittämisen tai jäähdyttämisen ja vastaava LED palaa.



HUOMAUTUS!

Huolehdi siitä, että jääkaapissa on vain esineitä tai tuotteita, jotka saa jäähdyttää tai lämmittää valittuun lämpötilaan.

- Kun poistat jääkaapin käytöstä, aseta kytkin (kuva **2** 3, sivulla 3) asentoon "OFF".
- Irrota liitäntäjohto.



OHJE

Jos et käytä jääkaappia pitkään aikaan, jätä ovi raolleen, jotta kaappiin ei muodostu hajuja.

8 Puhdistus ja huolto



HUOMAUTUS!

Kun käytät jääkaappia maidon jäähdyttämiseen, ota huomioon myös kahvinkeitTIMESI asiakasdokumentaation puhdistusohjeet.



VAROITUS!

Irrota laite verkosta aina ennen puhdistusta ja huoltoa.



HUOMAUTUS! Vaurioitumisvaara!

- Älä puhdistaa kylmälaitetta koskaan juoksevan veden alla tai tiskivedessä.
- Älä käytä puhdistamiseen kovia puhdistusaineita tai kovia esineitä, koska ne voivat vahingoittaa kylmälaitetta.

- Puhdistakaa laite toisinaan sisältä ja ulkoa kostealla liinalla.
- Varmista, että laitteen ilmanotto- ja poistoaukot ovat puhtaita pölystä ja liasta, jotta toiminnassa syntyvä lämpö voidaan johtaa pois ja laite ei pääse vaurioitumaan.

9 Häiriöiden poistaminen

Häiriö	Mahdollinen syy	Ratkaisuehdotus
Laitte ei toimi, LED ei pala.	Ajoneuvon 12 V-pistorasiassa (savukkeensytytimessä) ei ole jännitettä.	Useimmissa ajoneuvoissa virran täytyy olla päällä, jotta savukkeensytytin saa jännitettä.
	Vaihtovirtapistorasiassa ei ole jännitettä.	Kokeile toista pistorasiaa.
	Sisäänrakennettu verkokolaite on rikki.	Vain valtuutettu asiakaspalveluliike voi korjata vian.
Laitte ei jäähdytä (pistoke on kiinnitetty, LED palaa).	Sisätuuletin tai jäähdytyselementti on rikki.	Vain valtuutettu asiakaspalveluliike voi korjata vian.
Käyttö 12 V-pistorasiassa (savukkeensytytin): Virta on päällä, laite ei toimi ja LED ei pala. Irrtoa pistoke pistorasiasta ja tarkasta seuraavat kohdat.	Savukkeensytyttimen runko on likainen. Tämän vuoksi sähköinen kontakti on heikko.	Jos jääkaapin pistoke lämpenee savukkeensytyttimessä hyvin lämpimäksi, joko kehys täytyy puhdistaa tai pistoketta ei ole mahdollisesti koottu oikein.
	12 V-pistokkeessa oleva sulake on palanut.	Vaihda 12 V-pistokkeen sulake (5 A) (kuva 4 1, sivulla 4).
	Ajoneuvon sulake on palanut.	Vaihda ajoneuvon 12 V-pistorasian sulake (tavallisesti 15 A) (noudata ajoneuvosi käyttöohjeita).

10 Tuotevastuu

Laitetta koskee lakisäätäinen takuu-aika. Jos tuote sattuu olemaan viallinen, käänny maasi valmistajan toimipisteen puoleen (osoitteet käyttöohjeen takasivulla) tai ota yhteyttä omaan ammattikauppiaseesi.

Korjaus- ja takuukäsittelyä varten lähetä mukana seuraavat asiakirjat:

- kopio ostolaskusta, jossa näkyy ostopäivä,
- valitusperuste tai vikakuvaus.



11 Hävittäminen

- Vie pakkausmateriaali mahdollisuuksien mukaan vastaavan kierrätysjätteen joukkoon.



Jos poistat tuotteen lopullisesti käytöstä, pyydä tietoa sen hävittämistä koskevista määräyksistä lähimmästä kierrätyskeskuksesta tai ammattiliikkeestäsi.

12 Tekniset tiedot

MyFridge MF5M	
Tuotenumero.:	9600000598
Tilavuus:	5 l
Liitäntäjännite:	12 V== 230 V~, 50 Hz
Tehonkulutus Jäähdytystila: Lämmitystila:	33 W 29 W
Jäähdytysteho:	maks. 20 °C ympäristölämpötilaa kylmemmäksi Katkaisu noin 5 °C:ssa
Mitat (L x K x S):	190 x 313 x 281 mm
Paino:	3,3 kg
Tarkastus/sertifikaatti:	  

Прочтите данную инструкцию перед вводом в эксплуатацию и сохраните ее. В случае передачи прибора передайте инструкцию следующему пользователю.

Изготовитель не несет ответственности за ущерб, вызванный **использованием не по назначению** или **неправильным управлением**.

Оглавление

1	Пояснение символов	121
2	Указания по технике безопасности	121
3	Объем поставки	123
4	Принадлежности	124
5	Использование по назначению	124
6	Техническое описание	125
7	Управление.	125
8	Чистка и уход	127
9	Устранение неисправностей	128
10	Гарантия	129
11	Утилизация	129
12	Технические данные	130

1 Пояснение символов



ПРЕДУПРЕЖДЕНИЕ!

Указания по технике безопасности: Несоблюдение может привести к смертельному исходу или тяжелым травмам.



ОСТОРОЖНО!

Указания по технике безопасности: Несоблюдение может привести к травмам.



ВНИМАНИЕ!

Несоблюдение может привести к повреждениям и нарушить работу продукта.



УКАЗАНИЕ

Дополнительная информация по управлению продуктом.

2 Указания по технике безопасности

2.1 Общая безопасность



ПРЕДУПРЕЖДЕНИЕ!

- Запрещается вводить прибор в работу, если он имеет видимые повреждения,
- В случае повреждения питающего кабеля данного прибора он – во избежание опасностей – должен быть заменен изготовителем, сервисным центром или имеющим аналогичную квалификацию персоналом.
- Ремонт данного прибора разрешается выполнять только специалистам. Неправильно выполненный ремонт может приводить к серьезным опасностям.
- Этот прибор может использоваться детьми с 8-ми лет и старше, а также лицами с ограниченными физическими, сенсорными и умственными способностями или при недостатке необходимого опыта и/или знаний только под присмотром или после прохождения инструктажа по безопасному использованию прибора, если они поняли опасности, которые при этом могут возникнуть.

- Запрещается выполнять очистку и пользовательское техническое обслуживание детям без присмотра.
- Детям запрещается играть с прибором.
- За детьми необходимо постоянно следить, чтобы не допустить их игры с прибором.
- Поэтому храните и используйте прибор в месте, недоступном для детей младше 8-ми лет.
- Не храните в приборе взрывоопасные вещества, например, аэрозольные баллоны с горючим газами-вытеснителями.

**ОСТОРОЖНО!**

- Отсоединяйте прибор от сети
 - перед каждой чисткой и уходом
 - после каждого использования
- Продукты питания разрешается хранить только в оригинальной упаковке или подходящих емкостях.

**ВНИМАНИЕ!**

- Сравните значения напряжения, указанные на заводской табличке, с характеристиками имеющегося источника питания.
- Присоединяйте прибор только следующим образом:
 - питающим кабелем для постоянного тока к бортовой розетке постоянного тока (например, прикуривателю) в автомобиле
 - или питающим кабелем для 230 В к сети переменного тока 230 В
- Не вытаскивайте штекер из розетки за питающий кабель.
- Если холодильник присоединен к розетке постоянного тока: Отсоедините холодильник и другие потребители от аккумуляторной батареи, прежде чем присоединить устройство для ускоренного заряда.
- Если холодильник присоединен к розетке постоянного тока: Прервите соединение или выключите холодильник перед выключением двигателя. В противном случае аккумуляторная батарея может разрядиться.
- Холодильник не предназначен для транспортировки едких или содержащих растворители веществ.
- Этот холодильный аппарат содержит в своей изоляции горючий циклопентан. Газы в изоляционном материале требуют особого метода утилизации. После окончания срока службы холодильного аппарата сдайте его должным образом в центр по утилизации.

2.2 Техника безопасности при работе прибора



ОСТОРОЖНО!

- Перед вводом в эксплуатацию убедитесь в том, что питающий кабель и штекер сухие.



ВНИМАНИЕ!

- Не используйте электрические приборы внутри холодильника, за исключением случаев, когда эти приборы рекомендованы для этого изготовителем.
- Не устанавливайте прибор вблизи открытого огня или других источников тепла (радиаторов отопления, сильных солнечных лучей, газовых печей и т. п.).
- **Опасность перегрева!**
Постоянно следите за тем, чтобы образующееся при работе тепло могло быть надежно отведено. Прибор должен всегда находиться на достаточном расстоянии до стен или иных предметов, чтобы обеспечивалась хорошая циркуляция воздуха.
- Следите за тем, чтобы не перекрывались вентиляционные отверстия.
- Запрещается заполнять внутреннее пространство жидкостями или льдом.
- Не погружайте прибор в воду.
- Предохраняйте прибор и кабели от действия жары и влаги.

3 Объем поставки

Поз. на рис. 1 , стр. 3	Кол-во	Наименование
1	1	Холодильник
2	1	Соединительный кабель для присоединения к сети 230 В
–	1	Трубка для подачи молока (ок. 40 см)
–	1	Инструкция по эксплуатации

4 Принадлежности

Продается в качестве принадлежности (не входит в объем поставки):

Наименование деталей

Питающий кабель для присоединения к сети 12 В==

5 Использование по назначению

Холодильник подходит для охлаждения молока для автоматических кофеварок. Через отверстия в боковых панелях прибора можно провести питающие трубки от автоматических эспрессо- и кофеварок.

Холодильник предназначен также для охлаждения и нагрева продуктов питания. С помощью переключателя можно переходить с режима нагрева на режим охлаждения.

Холодильник предназначен для бытового использования и аналогичных областей применения, как, например:

- на кухнях для сотрудников в магазинах, офисах и других рабочих зонах
- в сельском хозяйстве
- для гостей гостиниц, мотелей и т. п.
- в пансионатах, предлагающих завтраки
- при кейтеринге и подобных организациях питания

Прибор обычно работает от сети переменного тока 230 В. При использовании предлагаемого в качестве принадлежности соединительного кабеля 12 В прибор может также работать от источника напряжения 12 В (например, прикуривателя).

Холодильник может охлаждать продукты до температуры макс. 20 °С ниже температуры окружающей среды (ограничение температуры при ок. +1 °С) и поддерживать их в охлажденном состоянии или подогревать их до температуры макс. 65 °С и поддерживать в разогретом состоянии. С помощью разделительной решетки можно обеспечить раздельное хранение продуктов питания, например, напитков и овощей.

6 Техническое описание

Прибор имеет встроенный блок питания с приоритетной схемой. Благодаря этому производится автоматическое переключение на работу от сети, если прибор подключается к сети переменного тока 230 В, даже если еще присоединен кабель для питания от источника постоянного тока 12 В.

Охлаждение обеспечивается неизнашиваемыми элементами Пельтье, а отвод тепла обеспечивается вентилятором.

6.1 Описание прибора

Соединительные разъемы и панель управления (задняя сторона прибора):

Поз. на рис. 2 , стр. 3	Наименование
1	Гнездо для переменного напряжения 230 В
2	Гнездо для постоянного напряжения 12 В
3	Переключатель режимов
4	Светодиод «HOT» (красный): сигнализирует режим нагрева
5	Светодиод «COLD» (зеленый): сигнализирует режим охлаждения

7 Управление



УКАЗАНИЕ

Перед вводом холодильника в работу его, в гигиенических целях, следует протереть снаружи и изнутри влажной тряпкой (см. также гл. «Чистка и уход» на стр. 127).

7.1 Советы по энергосбережению

- Выбирайте хорошо проветриваемое, защищенное от солнечных лучей место применения.
- Дайте теплым блюдам охладиться, прежде чем поддерживать их в холодном состоянии в холодильнике.
- Не открывайте холодильник чаще, чем это действительно необходимо.
- Не оставляйте холодильник открытым дольше, чем это действительно необходимо.

7.2 Пользование холодильником



ВНИМАНИЕ!

- При использовании холодильника для охлаждения молока соблюдайте указания, приведенные в документации к автоматической кофеварке.
- Как и любой холодильный аппарат, холодильник должен безукоризненно вентилироваться, чтобы можно было отвести отобранное тепло. В противном случае не может гарантироваться безупречная работа.



УКАЗАНИЕ

Закройте отверстие в боковой панели прибора заглушкой, если во внутреннее пространство не проведена трубка (рис. **3** А, стр. 4).

- ▶ Установите холодильник на прочную опору. Следите за тем, чтобы вентиляционные прорези находились на расстоянии не менее 10 см от стен, чтобы надежно отводился нагретый воздух.



УКАЗАНИЕ

В целях использования холодильника для охлаждения молока для автоматических кофеварок на его обеих боковых панелях имеется по одному отверстию, которое закрыто черной заглушкой (рис. **3** А, стр. 4). Вытащите заглушку (рис. **3** В, стр. 4) и проведите трубку для подачи молока внутрь прибора. Теперь при работе автоматической кофеварки охлажденное молоко может всасываться непосредственно из подходящей емкости внутри молокоохладителя.

- ▶ Вставьте плоский штекер питающего кабеля для 230 В (рис. **1** 2, стр. 3) в соединительный разъем (рис. **2** 1, стр. 3) на приборе, а сетевую вилку – в розетку сети 230 В.

или:

- ▶ Вставьте питающий кабель 12 В (принадлежность) в гнездо постоянного напряжения (рис. **2** 2, стр. 3) и присоедините его к прикуривателю или к розетке 12 В в автомобиле.
- ▶ Для включения прибора переместите переключатель (рис. **3** 3, стр. 4) на панели управления в положение «HOT» (нагрев) или «COLD» (охлаждение).
- ✓ Холодильник начинает нагрев или охлаждение внутреннего пространства, и загорается соответствующий светодиод.

**ВНИМАНИЕ!**

Следите за тем, чтобы в холодильнике находились только предметы и продукты, которые разрешается охлаждать или нагревать до выбранной температуры.

- ▶ Для вывода холодильника из работы установите переключатель (рис. 2 3, стр. 3) в положение «OFF».
- ▶ Вытяните питающий кабель.

**УКАЗАНИЕ**

Если Вы долгое время не будете пользоваться холодильником, до избежание образования запаха оставляйте дверцу слегка открытой.

8 Чистка и уход

**ВНИМАНИЕ!**

При использовании холодильника для охлаждения молока для автоматических кофеварок соблюдайте также указания по очистке, приведенные в документации к автоматической кофеварке.

**ПРЕДУПРЕЖДЕНИЕ!**

Перед чисткой и уходом всегда отсоединяйте прибор от сети.

**ВНИМАНИЕ! Опасность повреждения!**

- Категорически запрещается чистить прибор под струей воды или даже в емкости с водой.
- Не используйте для чистки абразивные чистящие средства или острые предметы, т. к. они могут привести к повреждениям холодильника.

- ▶ Периодически очищайте прибор снаружи и изнутри влажной тряпкой.
- ▶ Убедитесь в том, что приточно-вытяжные вентиляционные отверстия очищены от пыли загрязнений, чтобы можно было отвести возникающее при работе тепло и предотвратить опасность повреждения прибора.

9 Устранение неисправностей

Неисправность	Возможная причина	Вариант устранения
Прибор не работает, светодиод не горит.	В розетке 12 В (прикуривателе) в автомобиле отсутствует напряжение.	В большинстве автомобилей для подачи напряжения на прикуриватель необходимо включить зажигание.
	Отсутствует напряжение в розетке переменного тока.	Попробуйте присоединить прибор к другой розетке.
	Поврежден встроенный блок питания от сети.	Ремонт разрешается выполнять только авторизованному сервисному центру.
Прибор не охлаждает (штекер вставлен, светодиод горит).	Поврежден внутренний вентилятор или охлаждающий элемент.	Ремонт разрешается выполнять только авторизованному сервисному центру.
Работа от розетки 12 В (прикуривателя): Зажигание включено, прибор не работает, светодиод не горит. Вытяните штекер из розетки и выполните следующие проверки.	Патрон прикуривателя загрязнен. Это ведет к плохому электрическому контакту.	Если штекер холодильника сильно нагревается в патроне прикуривателя, то либо необходимо очистить патрон, либо, вероятно, что неправильно собран штекер.
	Перегорел предохранитель штекера 12 В.	Замените предохранитель (5 А) штекера 12 В (рис. 4 1, стр. 4).
	Перегорел предохранитель в бортовой сети автомобиля.	Замените предохранитель розетки 12 В (обычно 15 А) (при этом соблюдайте инструкцию по эксплуатации автомобиля).

10 Гарантия

Действителен установленный законом срок гарантии. Если продукт неисправен, обратитесь в представительство изготовителя в Вашей стране (адреса см. на оборотной стороне инструкции) или в торговую организацию.

В целях проведения ремонта или гарантийного обслуживания Вы должны также послать следующие документы:

- копию счета с датой покупки,
- причину рекламации или описание неисправности.



11 Утилизация

- По возможности, выкидывайте упаковочный материал в мусор, подлежащий вторичной переработке.



Если Вы окончательно выводите продукт из эксплуатации, то получите информацию в ближайшем центре по вторичной переработке или в торговой сети о соответствующих предписаниях по утилизации.

12 Технические данные

	MyFridge MF5M
Арт. №:	9600000598
Емкость:	5 л
Подводимое напряжение:	12 В== 230 В~, 50 Гц
Потребляемая мощность Режим охлаждения: Режим нагрева:	33 Вт 29 Вт
Холодопроизводительность:	макс. 20 °С ниже температуры окружающей среды Отключение при ок. +5 °С
Размеры (Ш x В x Г):	190 x 313 x 281 мм
Вес:	3,3 кг
Испытания/сертификат:	  

Przed uruchomieniem urządzenia należy uważnie przeczytać niniejszą instrukcję. Instrukcję należy zachować. W razie przekazywania urządzenia należy ją przekazać kolejnemu nabywcy.

Producent nie odpowiada za szkody powstałe w **wyniku użytkowania niezgodnego z przeznaczeniem** lub **niewłaściwej obsługi**.

Spis treści

1	Objasnienia symboli	132
2	Wskazówki bezpieczeństwa	132
3	Zakres dostawy	134
4	Osprzęt	135
5	Użytkowanie zgodne z przeznaczeniem	135
6	Opis techniczny	136
7	Obsługa	136
8	Czyszczenie	138
9	Usuwanie usterek	139
10	Gwarancja	139
11	Utylizacja	140
12	Dane techniczne	140

1 Objasnienia symboli

**OSTRZEŻENIE!**

Wskazówka dot. bezpieczeństwa: Nieprzestrzeganie może prowadzić do śmierci lub ciężkich obrażeń ciała.

**OSTROŻNIE!**

Wskazówka dot. bezpieczeństwa: Nieprzestrzeganie może prowadzić do obrażeń ciała.

**UWAGA!**

Nieprzestrzeganie może prowadzić do powstania szkód materialnych i zakłóceń w działaniu produktu.

**WSKAZÓWKA**

Informacje uzupełniające dot. obsługi produktu.

2 Wskazówki bezpieczeństwa

2.1 Ogólne bezpieczeństwo

**OSTRZEŻENIE!**

- Uruchamianie urządzenia jest zabronione, gdy ma ono widoczne uszkodzenia.
- Gdy przewód zasilania ulegnie uszkodzeniu, musi zostać wymieniony przez producenta, jego serwis lub podobnie wykwalifikowaną osobę, aby uniknąć zagrożenia.
- Napraw mogą dokonywać tylko odpowiednio wykwalifikowane osoby. Niefachowe naprawy mogą spowodować poważne niebezpieczeństwo.
- Dzieci od 8 roku życia i osoby o ograniczonych możliwościach fizycznych, sensorycznych lub umysłowych oraz/lub osoby niedysponujące stosowną wiedzą i doświadczeniem mogą użytkować to urządzenie, o ile osoby te znajdują się pod nadzorem lub zostały poinstruowane w zakresie bezpiecznego użytkowania urządzenia i zrozumiały ewentualne zagrożenia wynikające z niewłaściwego użytkowania.

- Dzieci nie mogą również czyścić i konserwować urządzenia bez nadzoru.
- Dzieci nie mogą bawić się urządzeniem.
- Należy dopilnować, aby dzieci nie bawiły się urządzeniem.
- Urządzenie należy stosować i przechowywać poza zasięgiem dzieci poniżej 8 roku życia.
- W urządzeniu nie wolno przechowywać substancji wybuchowych, np. pojemników aerozolowych z palnym gazem wyłaczającym.

**OSTROŻNIE!**

- Urządzenie należy odłączyć od sieci
 - przed każdym czyszczeniem i konserwacją
 - po każdym użyciu
- Środki spożywcze mogą być przechowywane tylko w oryginalnych opakowaniach lub odpowiednich pojemnikach.

**UWAGA!**

- Należy porównać dane dotyczące napięcia na tabliczce znamionowej z danymi dostępnego źródła zasilania.
- Urządzenie można podłączać wyłącznie:
 - za pomocą przewodu zasilania prądem stałym do gniazda prądu stałego w pojeździe (np. gniazda zapalniczki)
 - lub za pomocą przewodu zasilania prądem o napięciu 230 V do sieci prądu przemiennego 230 V
- Wtyczki nie należy nigdy wyciągać z gniazda zapalniczki samochodowej ani gniazdka elektrycznego, pociągając za przewód zasilania.
- Jeśli przenośna lodówka jest podłączona do gniazda DC: Przed podłączeniem do ładowarki należy odłączyć lodówkę i inne urządzenia od akumulatora.
- Jeśli przenośna lodówka jest podłączona do gniazda DC: Wyłączając silnik należy odłączyć urządzenie lub je wyłączyć. W przeciwnym razie akumulator może się rozładować.
- Przenośna lodówka nie nadaje się do transportu substancji żrących lub zawierających rozpuszczalniki!
- Izolacja tego urządzenia chłodniczego zawiera cyklopentan. Znajdujące się w materiale izolacyjnym gazy wymagają specjalnej procedury utylizacyjnej. Nienadające się do dalszej eksploatacji urządzenie chłodnicze należy dostarczyć do specjalistycznego zakładu utylizacyjnego.

2.2 Bezpieczeństwo podczas eksploatacji urządzenia



OSTROŻNIE!

- Przed użyciem należy sprawdzić, czy przewód i wtyczka są suche.



UWAGA!

- Wewnątrz przenośnej lodówki nie należy używać żadnych urządzeń elektrycznych – z wyjątkiem urządzeń zaleconych przez producenta.
- Nie należy ustawiać urządzenia w pobliżu otwartego ognia i innych źródeł ciepła (ogrzewanie, silne promieniowanie słoneczne, piec gazowy itp.).
- **Niebezpieczeństwo przegrzania!**
Należy zawsze pamiętać, że ciepło powstające przy eksploatacji musi być odpowiednio odprowadzone. Należy zadbać o to, aby urządzenie stało w odpowiedniej odległości od ścian lub przedmiotów, tak by możliwa była cyrkulacja powietrza.
- Należy uważać, aby nie zakrywać otworów wentylacyjnych.
- Wypełnianie wewnętrznego pojemnika cieczami i lodem jest zabronione.
- Zanurzanie urządzenia w wodzie jest zabronione.
- Urządzenie i przewody należy chronić przed wysoką temperaturą i wilgocią.

3 Zakres dostawy

Poz. na rys. 1 , strona 3	Ilość	Nazwa
1	1	Lodówka
2	1	Kabel przyłączeniowy do gniazda 230 V~
–	1	Wąż doprowadzający mleko (ok. 40 cm)
–	1	Instrukcja obsługi

4 Osprzęt

Elementy dostępne jako osprzęt (nieobjęte zakresem dostawy):

Nazwa części

Przewód przyłączeniowy do gniazda 12 V==

5 Użytkowanie zgodne z przeznaczeniem

Lodówka nadaje się do chłodzenia mleka w automatach do kawy. Przez otwory umieszczone po bokach urządzenia można doprowadzić węże automatów do espresso i kawy.

Urządzenie chłodzące nadaje się także do chłodzenia i podgrzewania środków spożywczych. Za pomocą przełącznika można włączać funkcje grzania lub chłodzenia.

Urządzenie chłodzące jest przeznaczone do użytku domowego i w podobnych obszarach zastosowań, takich jak:

- aneksy kuchenne w sklepach, biurach i innych miejscach pracy
- w rolnictwie
- przez gości hotelowych, motelowych i innych miejscach noclegowych
- w barach mlecznych
- w cateringu i podobnych miejscach żywienia zbiorowego

Urządzenie zazwyczaj pracuje przy napięciu 230 V prądu zmiennego. Za pomocą dostarczonego jako osprzęt kabla przyłączeniowego 12 V urządzenie można połączyć do napięcia zasilania 12 V (np. zapalniczki).

Lodówka schładza produkty do maks. 20 °C poniżej temperatury otoczenia (ograniczenie temperaturowe przy ok. +1 °C) względnie utrzymuje artykuły spożywcze w stanie schłodzonym lub podgrzewa do maks. 65 °C względnie utrzymuje ciepło produktów. Za pomocą kratki oddzielającej można oddzielnie przechowywać poszczególne produkty, np. napoje i owoce.

6 Opis techniczny

Urządzenie ma wbudowany zasilacz z przełącznikiem pierwszeństwa. Dzięki niemu urządzenie po podłączeniu do sieci prądu przemiennego 230 V przełącza się automatycznie na zasilanie sieciowe, nawet jeśli jest jeszcze podłączony kabel przyłączeniowy 12 V.

Chłodzenie termoelektryczne (efekt Peltiera – bez ruchomych elementów), odprowadzanie ciepła następuje przez wentylator.

6.1 Opis urządzenia

Skrzynka przyłączowa i panel obsługi (tylna ściana urządzenia).

Poz. na rys. 2 , strona 3	Nazwa
1	Gniazdo prądu przemiennego 230 V
2	Gniazdo napięcia stałego 12 V
3	Wyłącznik główny
4	Dioda LED „HOT” (czerwona): Wskazuje włączoną funkcję ogrzewania
5	Dioda LED „COLD” (zielona): Wskazuje włączoną funkcję chłodzenia

7 Obsługa



WSKAZÓWKA

Przed pierwszym użyciem lodówki należy ze względów higienicznych wyczyścić ją od wewnątrz i z zewnątrz wilgotną ściereczką (patrz również rozdz. „Czyszczenie” na stronie 138).

7.1 Rady dotyczące oszczędzania energii

- Wybierz miejsce z dobrą wentylacją, nienarażone na promieniowanie słoneczne.
- Schłódź ciepłe potrawy przed ich włożeniem do urządzenia.
- Nie otwieraj lodówki częściej niż jest to konieczne.
- Nie zostawiaj otwartej lodówki dłużej niż jest to konieczne.

7.2 Korzystanie z lodówki



UWAGA!

- Podczas użycia lodówki jako schładzarki do mleka należy przestrzegać uwag zawartych w instrukcji obsługi automatów do kawy.
- Podobnie jak każda chłodziarka lodówka musi być prawidłowo wentylowana w celu odprowadzania wytwarzanego ciepła. W przeciwnym razie nie można zagwarantować prawidłowego działania.



WSKAZÓWKA

Jeżeli do komory wewnętrznej nie prowadzi żaden wąż, należy zamknąć zatyczką otwór znajdujący się z boku urządzenia (rys. **3** A, strona 4).

- ▶ Lodówkę należy stawiać na stałym podłożu. Należy pamiętać o tym, aby otwory wentylacyjne były oddalone przynajmniej 10 cm od ściany. Dzięki temu nagrzane powietrze może uchodzić swobodnie.



WSKAZÓWKA

W przypadku zastosowania lodówki jako chłodziarki do mleka otwory po obu stronach urządzenia są zakryte czarnymi zaślepkami (rys. **3** A, strona 4). Usunąć zatyczki (rys. **3** B, strona 4) i wprowadzić do wnętrza urządzenia dostarczony w zestawie wąż doprowadzający do mleka. Teraz, podczas pracy automatu do kawy, schłodzone mleko jest zasysane bezpośrednio z odpowiedniego naczynia w komorze schładzarki do mleka.

- ▶ Włóż płaską wtyczkę kabla przyłączeniowego 230 V (rys. **1** 2, strona 3) do gniazda (rys. **2** 1, strona 3) umieszczonego w urządzeniu, a wtyczkę sieciową do gniazdka wtykowego 230 V.

lub:

- ▶ włóż płaską wtyczkę kabla przyłączeniowego 12 V (osprzęt) do do gniazda napięcia stałego (rys. **2** 2, strona 3) i podłącz go do gniazda zapalniczki w pojeździe bądź gniazda 12 V.
- ▶ Przesunąć przełącznik (rys. **3** 3, strona 4) na panelu obsługi do pozycji „HOT” (ogrzewanie) lub „COLD” (chłodzenie), aby włączyć urządzenie.
- ✓ Lodówka zaczyna ogrzewać lub chłodzić komorę, co potwierdza świecenie odpowiedniej diody LED.

**UWAGA!**

Należy uważać, aby w lodówce znajdowały się tylko przedmioty lub produkty, które mogą być chłodzone lub podgrzewane do wybranej temperatury.

- ▶ Gdy lodówka jest wyłączana, należy ustawić przełącznik (rys. **2** 3, strona 3) w pozycję „OFF”.
- ▶ Wyciągnąć przewód przyłączeniowy.

**WSKAZÓWKA**

W przypadku nieużywania lodówki przez dłuższy czas należy pozostawić otwarte drzwi, aby uniknąć powstania nieprzyjemnych zapachów.

8 Czyszczenie

**UWAGA!**

Podczas użycia lodówki jako schładzarki do mleka w automatach do kawy należy przestrzegać uwag dotyczących czyszczenia zawartych w instrukcji obsługi automatów do kawy.

**OSTRZEŻENIE!**

Przed każdym czyszczeniem należy odłączyć urządzenie od sieci.

**UWAGA! Niebezpieczeństwo uszkodzenia!**

- Przenośnej lodówki nie wolno nigdy czyścić pod bieżącą wodą ani zamaczać w wodzie.
- Do czyszczenia nie należy używać agresywnych środków czyszczących ani twardych przedmiotów, gdyż mogą uszkodzić lodówkę.

- ▶ Obudowę należy czyścić od czasu do czasu wilgotną ściereczką od wewnątrz i na zewnątrz.
- ▶ Należy upewnić się, że otwory wentylacyjne urządzenia nie są zabrudzone ani zakurzone, aby możliwe było odprowadzanie ciepła podczas pracy urządzenia, co pozwoli uniknąć uszkodzenia urządzenia.

9 Usuwanie usterek

Usterka	Możliwa przyczyna	Proponowane rozwiązanie
Urządzenie nie działa, nie świeci się dioda LED	Brak napięcia w gnieździe samochodowym 12 V (zapalniczka).	W większości pojazdów konieczne jest włączenie zapłonu, aby w gnieździe zapalniczki było napięcie.
	Brak napięcia w gnieździe prądu przemiennego	Należy spróbować podłączyć urządzenie do innego gniazda wtykowego.
	Zintegrowany zasilacz jest uszkodzony	Naprawę może wykonać tylko odpowiedni zakład serwisowy.
Urządzenie nie chłodzi (wtyczka jest włożona, świeci się dioda LED)	Wentylator wewnętrzny lub element chłodzący jest uszkodzony.	Naprawę może wykonać tylko odpowiedni zakład serwisowy.
Zasilanie z gniazda 12 V (zapalniczka): Zapłon jest włączony, urządzenie nie działa, nie świeci się dioda LED Wyciągnąć wtyczkę z gniazda i wykonać następujące czynności kontrolne.	Gniazdo zapalniczki samochodowej jest zabrudzone. Powoduje to nieprawidłowy kontakt elektryczny.	Gdy wtyczka lodówki w gnieździe zapalniczki jest zbyt ciepła, należy oczyścić oprawkę. Innym powodem może być nieprawidłowo zmontowana wtyczka.
	Bezpiecznik wtyczki 12 V jest przepalony.	Należy wymienić bezpiecznik (5 A) gniazda 12V (rys. 4 1, strona 4).
	Bezpiecznik pojazdu jest przepalony.	Należy wymienić bezpiecznik samochodowy gniazda wtykowego 12 V (zwykle 15 A), uwzględniając informacje zawarte w instrukcjach obsługi pojazdu.

10 Gwarancja

Warunki gwarancji zostały opisane w Karcie Gwarancyjnej dołączonej do produktu.

W celu naprawy lub rozpatrzenia gwarancji konieczne jest przesłanie:

- kopii rachunku z datą zakupu,
- informacji o przyczynie reklamacji lub opisu wady.



11 Utylizacja

- Opakowanie należy wyrzucić do odpowiedniego pojemnika na śmieci do recyklingu.



Jeżeli produkt nie będzie dłużej eksploatowany, koniecznie dowiedz się w najbliższym zakładzie recyklingu lub w specjalistycznym sklepie, jakie są aktualnie obowiązujące przepisy dotyczące utylizacji.

12 Dane techniczne

MyFridge MF5M	
Nr produktu:	9600000598
Pojemność:	5 l
Napięcie zasilania:	12 V ₌₌ 230 V _~ , 50 Hz
Pobór mocy Chłodzenie: Grzanie:	33 W 29 W
Zakres temperatury chłodzenia:	maks. 20 °C poniżej temperatury otoczenia Wyłączenie przy temperaturze ok. +5 °C
Wymiary (Sz x W x G):	190 x 313 x 281 mm
Waga:	3,3 kg
Kontrola/Certyfikat:	  

Pred uvedením zariadenia do prevádzky si prosím pozorne prečítajte tento návod a odložte si ho. V prípade odovzdania zariadenia ďalšiemu používateľovi mu odovzdajte aj tento návod.

Výrobca neručí za škody, ktoré vzniknú používaním, ktoré **nie je v súlade s určeným použitím** alebo boli spôsobené **nesprávnou obsluhou**.

Obsah

1	Vysvetlenie symbolov	142
2	Bezpečnostné pokyny	142
3	Obsah dodávky	144
4	Príslušenstvo	144
5	Používanie v súlade s určením	145
6	Technický opis	146
7	Obsluha	146
8	Čistenie a ošetrovanie	148
9	Odstraňovanie porúch	149
10	Záruka	149
11	Likvidácia	150
12	Technické údaje	150

1 Vysvetlenie symbolov

**VÝSTRAHA!**

Bezpečnostný pokyn: Nerešpektovanie môže viesť k smrti alebo k ťažkému zraneniu.

**UPOZORNENIE!**

Bezpečnostný pokyn: Nerešpektovanie môže viesť k zraneniam.

**POZOR!**

Nerešpektovanie môže viesť k materiálnym škodám a môže ovplyvniť funkciu zariadenia.

**POZNÁMKA**

Doplňujúce informácie k obsluhu výrobku.

2 Bezpečnostné pokyny

2.1 Všeobecná bezpečnosť

**VÝSTRAHA!**

- Ak zariadenie vykazuje očividné poškodenia, nesmiete ho uviest' do prevádzky.
- Ak sa poškodí pripojovací kábel tohoto zariadenia, musí ho vymeniť výrobca, služba zákazníkom alebo podobne kvalifikovaná osoba, aby sa zabránilo ohrozeniu.
- Opravy tohoto zariadenia smú robiť len odborníci. Neodbornými opravami môžu vzniknúť značné nebezpečenstvá.
- Prístroj smú používať deti od 8 rokov a osoby so zníženými psychickými, zmyslovými alebo mentálnymi schopnosťami a vedomosťami, keď sú pod dozorom alebo keď boli poučené o bezpečnom používaní prístroja a keď chápu, aké riziká z toho vyplývajú.
- Čistenie a bežnú údržbu nesmú deti vykonávať bez dozoru.
- Deti sa nesmú hrať s prístrojom.
- Deti musia byť pod dozorom, aby bolo zabezpečené, že sa so zariadením nebudú hrať'.

- Prístroj odkladajte a používajte mimo dosahu detí mladších ako 8 rokov.
- V prístroji neuskladňujte látky, pri ktorých hrozí nebezpečenstvo výbuchu, napr. sprejové nádoby s hnacím plynom.



UPOZORNENIE!

- Odpojte zariadenie z el. siete
 - pred každým čistením a ošetrovaním
 - po každom použití
- Potraviny sa smú uskladniť len v originálnom balení alebo vo vhodných nádobách.



POZOR!

- Porovajte údaj o napätí na typovom štítku s prívodom el. energie, ktorý máte k dispozícii.
- Zariadenie pripojte len nasledujúcim spôsobom:
 - Vo vozidle s pripojovacím káblom pre jednosmerný prúd na zásuvku jednosmerného prúdu (na pr. zapalovač cigariet)
 - alebo s pripojovacím káblom pre 230 V na sieť striedavého prúdu 230 V
- Nikdy nevytáhujte zástrčku zo zásuvky za pripojovací kábel.
- Keď je chladiace zariadenie pripojené na zásuvku jednosmerného prúdu: Odpojte vaše chladiace zariadenie a ostatné spotrebiče od batérie skôr než pripojíte rýchlonabíjačku.
- Keď je chladiace zariadenie pripojené na zásuvku jednosmerného prúdu: Rozpojte spojenie alebo vypnite chladiace zariadenie, keď vypnete motor. V opačnom prípade sa môže vybit' batéria.
- Chladiace zariadenie nie je vhodné na prepravu dráždivých alebo rozpúšťadlá obsahujúcich látok.
- Toto chladiace zariadenie obsahuje v izolácii horľavý cyklopentan. Plyny v izolačných materiáloch vyžadujú špeciálnu metódu na likvidáciu. Chladiace zariadenie na konci životnosti odovzdajte k riadnej likvidácii.

2.2 Bezpečnosť pri prevádzke zariadenia



UPOZORNENIE!

- Pred uvedením do prevádzky dbajte, aby boli prívod a zástrčka suché.

**POZOR!**

- Nepoužívajte žiadne elektrické prístroje vo vnútri chladiaceho zariadenia, okrem prístrojov, ktoré sú na to doporučené výrobcom zariadenia.
- Nepostavte zariadenie v blízkosti otvoreného ohňa alebo iných zdrojov tepla (kúrenie, slnečné žiarenie, plynové kachle atď.).
- **Nebezpečenstvo prehriatia!**
Vždy dbajte, aby teplo, ktoré pri prevádzke vzniká, bolo možné dostatočne odvádzať. Postarajte sa, aby zariadenie stálo v dostatočnej vzdialenosti od stien alebo predmetov, aby mohol vzduch cirkulovať.
- Dbajte, aby nedošlo k zakrytiu vetracích otvorov.
- Do vnútornej nádoby nedávajte žiadne kvapaliny alebo ľad.
- Nikdy neponorte zariadenie do vody.
- Chráňte zariadenie a káble pred horúčavou a vlhkom.

3 Obsah dodávky

Pol. na obr. 1 , strane 3	Množstvo	Označenie
1	1	Chladnička
2	1	Prípojný kábel pre 230 V~ prípojku
–	1	Prívodná hadička mlieka (cca 40 cm)
–	1	Návod na obsluhu

4 Príslušenstvo

Dostupné ako príslušenstvo (nie je súčasťou dodávky):

Označenie dielcov

Prípojný kábel pre 12 V== prípojku

5 Používanie v súlade s určením

Chladnička je vhodná ako chladič mlieka pre automaty na kávu. Otvormi na bokoch prístroja možno zaviesť prírodné hadičky z automatu na espresso a kávu.

Chladiaci prístroj je vhodný na chladenie a ohrievanie potravín. Spínačom možno prepínať medzi ohrievaním a chladením.

Chladiaci prístroj je určený na domáce použitie a podobné oblasti použitia, ako napríklad

- v kuchyniach pre personál v obchodoch, úradoch a iných pracovných oblastiach
- v poľnohospodárstve
- pre hostí v hoteloch, motelloch a iných ubytovacích zariadeniach
- v penziónoch s raňajkami
- na cateringoch a na podobne účely

Prístroj sa zvyčajne prevádzkuje prostredníctvom 230 V siete striedavého napätia. S 12 V prípojným káblom dostupným ako príslušenstvo môžete prístroj prevádzkovať aj s 12 V pripájacím napätím (napr. cez autozapaľovač).

Chladnička môže schladiť tovar max. 20 °C pod teplotu okolia (obmedzenie teploty pri cca +1 °C), príp. ho udržiavať v chlade alebo zohriať na max. 65 °C, príp. ho udržiavať v teple. Vďaka deliacej mriežke možno potraviny uskladniť oddelene, napr. nápoje a ovocie.

6 Technický opis

Prístroj má integrovanú sieťovú časť s prioritným spínaním. Vďaka nemu sa automaticky prepne na sieťovú prevádzku, keď je prístroj pripojený k 230 V sieti striedavého napätia, a to aj vtedy, keď je prípojný kábel 12 V ešte zapojený.

Chladienie je neopotrebovatelný termoelektrický chladič s odvádzaním tepla ventilátorom.

6.1 Opis zariadenia

Prípojné zásuvky a ovládací panel (zadná strana prístroja):

Pol. na obr. 2 , strane 3	Označenie
1	Zásuvka striedavého napätia 230 V
2	Zásuvka jednosmerného napätia 12 V
3	Prevádzkový spínač
4	LED „HOT“ (červená): indikuje ohrievanie
5	LED „COLD“ (zelená): indikuje chladienie

7 Obsluha



POZNÁMKA

Pred uvedením chladničky do prevádzky by ste ju z hygienických dôvodov mali vyčistiť zvonku a zvnútra vlhkou handričkou (pozri kap. „Čistenie a ošetrovanie“ na strane 148).

7.1 Tipy na úsporu energie

- Zvoľte dobre odvetrané a pred slnečným žiarením chránené miesto osadenia.
- Teplé jedlá nechajte najprv ochladiť, pokým ich budete v zariadení udržiavať studené.
- Neotvárajte chladiace zariadenia častejšie než je to potrebné.
- Nenechávajte chladiace zariadenie otvorené dlhšie než je to potrebné.

7.2 Používanie chladničky



POZOR!

- Pri používaní chladničky ako chladič mlieka dodržiavajte upozornenia uvedené v dokumentácii pre zákazníkov vášho automatu na kávu.
- Ako každý chladiaci prístroj musí mať vaša chladnička bezchybné odvetranie, aby sa teplo z nej mohlo odvádzať. V opačnom prípade nebude zaručená jej riadna funkcia.



POZNÁMKA

Zatvorte otvory na bokoch prístroja zásepkami, ak ste dovnútra nepreviedli žiadnu hadičku (obr. **3** A, strane 4).

- Postavte chladničku na pevný podklad. Dbajte na to, aby vetracie otvory boli vzdialené minimálne 10 cm od steny, aby sa mohol zohriaty vzduch odvádzať.



POZNÁMKA

Na používanie ako chladič na mlieko pre automat na kávu má chladnička na oboch bokoch otvor, ktorý je uzavretý čiernou zásepkou (obr. **3** A, strane 4). Odstráňte zásepku (obr. **3** B, strane 4) a vovedte dodanú prírodnú hadičku na mlieko dovnútra prístroja. Teraz sa bude pri prevádzke automatu na kávu chladené mlieko nasávať priamo z určenej nádoby dovnútra chladiča mlieka.

- Zasuňte plochý konektor 230V prípojného kábla (obr. **1** 2, strane 3) do pripájacej zásuvky (obr. **2** 1, strane 3) na prístroji a sieťovú zástrčku zasuňte do 230 V zásuvky.

alebo:

- Zasuňte plochý konektor 12 V prípojného kábla (príslušenstvo) do zásuvky jednosmerného napätia (obr. **2** 2, strane 3) a zapojte ho do zásuvky autozapalovača alebo 12 V zásuvky vozidla.
- Prístroj zapnete posunutím spínača (obr. **3** 3, strane 4) na ovládacom paneli do polohy „HOT“ (ohrievanie) alebo „COLD“ (chladenie).
- ✓ Chladnička sa spustí s ohrievaním alebo chladením vnútorného priestoru a príslušné LED svetlo sa rozsvieti.



POZOR!

Dbajte na to, aby sa v chladničke nachádzali len predmety, príp. tovar, ktorý sa môže chladiť, príp. ohrievať na zvolenú teplotu.

- Keď chladničku odstavíte z prevádzky, dajte spínač (obr. **2** 3, strane 3) do polohy „OFF“.
- Vytiahnite prípojný kábel.

**POZNÁMKA**

Keď sa chladnička dlhší čas nepoužíva, nechajte dvierka pootvorené, aby ste predišli tvorbe zápachu.

8 Čistenie a ošetrovanie

**POZOR!**

Pri používaní chladničky ako chladič mlieka pre automat na kávu dodržiavajte upozornenia týkajúce sa čistenia uvedené v dokumentácii pre zákazníkov vášho automatu na kávu.

**VÝSTRAHA!**

Pred každým čistením a ošetrovaním odpojte zariadenie od siete.

**POZOR! Nebezpečenstvo poškodenia!**

- Nikdy nečistite chladiace zariadenie pod tečúcou vodou alebo dokonca v preplachovacej vode.
- Nepoužívajte na čistenie žiadne ostré alebo tvrdé predmety, lebo tieto by mohli chladiace zariadenie poškodiť.

- Príležitostne vyčistite zariadenie zvnútra aj zvonku s vlhkou utierkou.
- Zabezpečte, aby vetracie a odzdušňovacie otvory prístroja boli bez prachu a nečistôt, aby sa teplo vznikajúce pri prevádzke mohlo odvádzať a aby sa prístroj nepoškodil.

9 Odstraňovanie porúch

Porucha	Možná príčina	Návrh riešenia
Prístroj nefunguje, LED nesvieti.	V 12 V zásuvke (autozapalovač) vo vozidle nie je napätie.	Vo väčšine vozidiel sa musí zapnúť zapalovanie, aby mal autozapalovač napätie.
	Zásuvka striedavého napätia nevedie napätie.	Vyskúšajte inú zásuvku.
	Integrovaná sieťová časť je chybná.	Opravy smie vykonávať len autorizovaný servis.
Prístroj nechladí (konektor je zasunutý, LED svieti).	Vnútrotný ventilátor alebo chladiaci prvok je chybný.	Opravy smie vykonávať len autorizovaný servis.
Prevádzka cez 12 V zásuvku (autozapalovač): Zapalovanie je zapnuté, prístroj nefunguje a LED nesvieti. Vytiahnite konektor zo zásuvky a vykonajte nasledovné kontroly.	Objímka autozapalovača je znečistená. To má za následok zlý elektrický kontakt.	Keď sa konektor chladničky v objímke autozapalovača veľmi zohreje, musí sa buď vyčistiť objímka alebo konektor pravdepodobne nie je správne zostavený.
	Poistka 12 V konektora je prepálená.	Vymeňte poistku (5 A) konektora 12 V (obr. 4 1, strane 4).
	Poistka vozidla je prepálená.	Vymeňte poistku vozidla zásuvky 12 V (zvyčajne 15 A) (dodržiavajte pritom návod na prevádzku vášho automobilu).

10 Záruka

Platí zákonom stanovená záručná lehota. Ak by bol výrobok chybný, obráťte sa na pobočku vo vašej krajine (adresy pozri na zadnej strane návodu) alebo na vášho špecializovaného predajcu.

Ak žiadate o vybavenie opravy alebo nárokov vyplývajúcich zo záruky, musíte priložiť nasledovné podklady:

- kópiu faktúry s dátumom kúpy,
- dôvod reklamácie alebo opis chyby.



11 Likvidácia

- Obalový materiál podľa možnosti odovzdajte do príslušného odpadu na recykláciu.



Keď výrobok definitívne vyradíte z prevádzky, informujte sa v najbližšom recyklačnom stredisku alebo u vášho špecializovaného predajcu o príslušných predpisoch týkajúcich sa likvidácie.

12 Technické údaje

	MyFridge MF5M
Č. výrobku:	9600000598
Objem:	5 l
Pripájacie napätie:	12 V _{DC} 230 V _{AC} , 50 Hz
Príkion Režim chladenia: Režim ohrevu:	33 W 29 W
Chladiaci výkon:	max. 20 °C pod vonkajšiu teplotu vypnutie pri cca +5 °C
Rozmery (Š x V x H):	190 x 313 x 281 mm
Hmotnosť:	3,3 kg
Skúška/certifikát:	  

Před uvedením do provozu si pečlivě přečtěte tento návod k obsluze a uschovejte jej. V případě dalšího prodeje přístroje předejte návod novému uživateli.

Výrobce neručí za škody, které vzniknou **nesprávným použitím** nebo **nesprávnou obsluhou**.

Obsah

1	Vysvetlení symbolu	152
2	Bezpečnostní pokyny	152
3	Obsah dodávky	154
4	Příslušenství	154
5	Použití v souladu se stanoveným účelem	155
6	Technický popis	156
7	Obsluha	156
8	Čištění a péče	158
9	Odstraňování poruch a závad	159
10	Záruka	159
11	Likvidace	160
12	Technické údaje	160

1 Vysvetlení symbolu

**VÝSTRAHA!**

Bezpečnostní pokyny: Následkem nedodržení pokynů mohou být smrtelná nebo vážná zranění.

**UPOZORNĚNÍ!**

Bezpečnostní pokyny: Následkem nedodržení mohou být úrazy.

**POZOR!**

Nedodržení pokynů může mít za následek hmotné škody a narušení funkce výrobku.

**POZNÁMKA**

Doplňující informace týkající se obsluhy výrobku.

2 Bezpečnostní pokyny

2.1 Obecná bezpečnost

**VÝSTRAHA!**

- V případě, že je přístroj viditelně poškozen, nesmíte jej používat.
- Pokud je přívodní kabel přístroje poškozen, musíte jej nechat vyměnit výrobcem, jeho servisním centrem nebo jinou kvalifikovanou osobou tak, aby nemohlo dojít k jakémukoliv ohrožení.
- Opravy tohoto přístroje smí provádět pouze odborníci. Nesprávně provedené opravy mohou způsobit značné škody.
- Tento přístroj mohou používat děti od 8 let a osoby se sníženými fyzickými, sensorickými nebo mentálními schopnostmi, nebo osoby s nedostatkem zkušeností a/nebo znalostí, pokud budou pod dozorem nebo pokud byly poučeny o bezpečném použití přístroje a porozuměly nebezpečím, která z použití výrobku vyplývají.
- Čištění a užitvatelem prováděnou údržbu nesmějí provádět děti bez dozoru.
- Nenechávejte děti, aby si s přístrojem hrály!
- Děti musejí být pod dohledem tak, aby si s výrobkem nehrály.

- Příklad použijte a skladujte mimo dosah dětí mladších 8 let.
- Neskladujte v přístroji výbušné látky, jako např. spreje s hořlavým hnacím plynem.



UPOZORNĚNÍ!

- Příklad odpojte od sítě:
 - Před každým čištěním a údržbou
 - Po každém použití
- Skladujte potraviny pouze v originálním balení nebo ve vhodných nádobách.



POZOR!

- Porovnejte údaj o napětí na typovém štítku se stávajícím zdrojem napájení.
- Připojte přístroj pouze následujícím způsobem:
 - Přívodním kabelem stejnosměrného napájení k palubní zásuvce se stejnosměrným proudem ve vozidle (např. autozapalovač).
 - Přívodním kabelem 230 V k síti střídavého proudu 230 V.
- Nikdy nevytahujte zástrčku ze zásuvky tahem za přívodní kabel.
- Pokud je chladnička připojena k zásuvce stejnosměrného proudu: Odpojte chladničku a jiné spotřebiče od baterie dříve, než je připojíte k rychlonabíječce.
- Pokud je chladnička připojena k zásuvce stejnosměrného proudu: Po vypnutí motoru přerušte spojení nebo vypněte chladničku. V opačném případě může dojít k vybití baterie.
- Chladnička není vhodná k přepravě lepkavých látek nebo látek obsahujících rozpouštědla.
- V izolaci této ledničky je hořlavý cyklopentan. Plyny v izolačním materiálu vyžadují speciální metodu likvidace. Po ukončení životnosti ledničky odevzdejte k řádné likvidaci.

2.2 Bezpečnost za provozu přístroje



UPOZORNĚNÍ!

- Před uvedením do provozu zkontrolujte, zda jsou přívodní kabel a zástrčka suché.



POZOR!

- Nepoužívejte uvnitř chladničky žádné elektrické přístroje, pouze pokud jsou k tomu takové přístroje doporučeny výrobcem.

- Neinstalujte přístroj v blízkosti otevřeného ohně nebo jiných tepelných zdrojů (topení, přímé sluneční záření, plynová kamna apod.).
- **Nebezpečí přehřátí!**
Vždy dbejte, aby bylo teplo, vznikající za provozu zařízení, dostatečně odváděno. Zajistěte, aby byl přístroj postaven v dostatečné vzdálenosti od stěn nebo předmětů tak, aby mohl vzduch cirkulovat.
- Pamatujte, že nesmějí být zakryty větrací otvory.
- Do vnitřní nádoby nelijte žádné kapaliny ani do ní nedávejte led.
- Nikdy neponořujte přístroj do vody.
- Chraňte přístroje a kabely před horkem a vlhkem.

3 Obsah dodávky

obr. 1 , strana 3	Poz.	Množství	Název
	1	1	Chladnička
	2	1	Přívodní kabel k připojení 230-240 V~
	–	1	Přívodní hadička mléka (cca 40 cm)
	–	1	Návod k obsluze

4 Příslušenství

Dodávané příslušenství (není součástí dodávky):

Název dílu

Přívodní kabel k připojení 12 V==

5 Použití v souladu se stanoveným účelem

Chladnička je vhodná ke chlazení mléka pro automatické kávovary. Otvory po stranách přístroje lze vést přívodní hadičky automatů na espresso a automatických kávovarů.

Chladnička je určena ke chlazení a ohřevu potravin. Spínačem můžete přepnout režim chlazení a režim ohřevu.

Chladnička je určena k použití v domácnostech a v podobných oblastech používání – například:

- v kuchyních personálu v obchodech, kancelářích a dalších pracovních oblastech;
- v zemědělství;
- pro hosty v hotelech, motelech a dalších ubytovacích zařízeních;
- v penzionech se snídání;
- ve stravovacích a podobných velkoobchodních aplikacích.

Přístroj je obvykle provozován s připojením ke střídavé elektrické síti 230 V. S přívodním kabelem na 12 V, který se dodává jako příslušenství, lze tento přístroj provozovat také s elektrickým napájením 12 V (například zapalovač cigaret v automobilu).

Obsah chladničky lze chladit na teplotu o max. 20 °C nižší než okolní teplota, nebo ho lze udržovat chladný (vypnutí termostatem při cca +1 °C), nebo můžete obsah ohřát na max. 65 °C případně ho udržovat teplý. Pomocí dělicí mřížky lze při skladování oddělit jednotlivé potraviny, např. láhve a ovoce.

6 Technický popis

Přístroj má integrovaný síťový zdroj s přednostním obvodem. Díky tomu dojde k automatickému přepnutí na napájení ze sítě, jakmile je přístroj připojen na střídavý proud 230 V, i když je zatím stále připojen přívodní kabel 12 V.

Chlazení je založeno na principu Peltierova termoelektrického chlazení bez opotřebení dílů, teplo je odváděno ventilátorem.

6.1 Popis přístroje

Přívodní zdíčky a ovládací panel (zadní strana přístroje):

Poz. obr. 2, strana 3	Název
1	Zdíčka k připojení střídavého elektrického napětí 230 V
2	Zdíčka k připojení stejnosměrného elektrického napětí 12 V
3	Provozní spínač
4	LED „HOT“ (červená): indikace režimu ohřívání
5	LED „COLD“ (zelená): indikace režimu chlazení

7 Obsluha



POZNÁMKA

Než uvedete chladničku do provozu, musíte ji z hygienických důvodů očistit vlhkou utěrkou zevnitř i zevně (viz též kap. „Čištění a péče“ na straně 158).

7.1 Tipy k úspoře energie

- K používání vyberte dobře větrané místo chráněné před slunečním zářením.
- Teplé pokrmy nechejte před uložením do chladničky vychladnout.
- Neotevírejte chladničku častěji, než je nezbytně nutné.
- Nenechávejte chladničku otevřenou déle, než je nezbytně nutné.

7.2 Používání chladničky



POZOR!

- Při používání chladničky ke chlazení mléka respektujte informace uvedené v zákaznické dokumentaci automatického kávovaru.
- Podobně jako jiná chladicí zařízení musí být také tato chladnička dokonale větrána, aby bylo možné odvádět teplo odčerpané zevnitř. Jinak není zaručena řádná funkce chladničky.



POZNÁMKA

Jestliže jste do vnitřního prostoru nezavedli hadičku, uzavřete otvor po straně přístroje zátkou (obr. **3** A, strana 4).

- ▶ Postavte chladničku na pevnou podložku. Dbejte, aby byly větrací otvory ve vzdálenosti minimálně 10 cm od stěny tak, aby mohl ohřátý vzduch dobře proudit.



POZNÁMKA

K používání k chlazení mléka pro automatické kávovary má chladnička v obou bočních stěnách otvory uzavřené černými zaslepovacími zátkami (obr. **3** A, strana 4). Vyjměte jednu zátku (obr. **3** B, strana 4) a přívodní hadičku mléka vedte do vnitřního prostoru chladničky. Nyní lze za provozu automatického kávovaru odsávat chlazené mléko přímo ze vhodné nádoby uvnitř chladničky na mléko.

- ▶ Plochý konektor přívodního kabelu 230 V (obr. **1** 2, strana 3) zapojte do přívodní zdíčky (obr. **2** 1, strana 3) na přístroji a síťovou zástrčku zapojte do zásuvky elektrické sítě 230 V.

nebo:

- ▶ Plochý konektor přívodního kabelu 12 V (příslušenství) zapojte do zdíčky pro stejnosměrné napětí (obr. **2** 2, strana 3) a kabel zapojte do zdíčky zapalovače cigaret nebo k zásuvce 12 V v automobilu.
- ▶ Přepněte přepínač (obr. **3** 3, strana 4) na ovládacím panelu do polohy „HOT“ (ohřev) nebo „COLD“ (chlazení). Tím zapnete přístroj.
- ✓ Chladnička je zapnuta v režimu ohřevu nebo chlazení vnitřního prostoru a svítí příslušná LED.



POZOR!

Dbejte, aby byly v chladničce skladovány pouze předměty nebo potraviny, které je dovoleno chladit resp. ohřívat na nastavenou teplotu.

- Pokud chladničku vyřazujete z provozu, přepněte vypínač (obr. **2** 3, strana 3) do polohy „OFF“ (Vypnuto).
- Odpojte přívodní kabel.

**POZNÁMKA**

Pokud nebudete chladničku delší dobu používat, nechejte dvířka pootevřená tak, aby uvnitř chladničky nevznikal zápach.

8 Čištění a péče

**POZOR!**

Při používání chladničky ke chlazení mléka pro automatické kávovary respektujte pokyny k čištění uvedené v zákaznické dokumentaci automatického kávovaru.

**VÝSTRAHA!**

Před zahájením jakéhokoliv čištění nebo údržby odpojte výrobek od sítě.

**POZOR! Nebezpečí poškození!**

- Nikdy neumývejte chladničku pod tekoucí vodou nebo ve vodě s prostředkem na mytí nádobí.
- Nepoužívejte k čištění ostré čisticí prostředky nebo tvrdé předměty, může dojít k poškození chladničky.

- Příležitostně očistěte přístroj zevnitř a zvenčí vlhkým hadrem.
- Zajistěte, aby nebyly větrací a odvzdušňovací otvory přístroje zaprášené a znečištěné. Tím může být teplo vznikající za provozu odváděno a nedojde k poškození přístroje.

9 Odstraňování poruch a závad

Závada	Možná příčina	Návrh řešení
Přístroj nefunguje, LED nesvítí.	Zásuvka 12 V (zapalovač) ve vozidle není pod napětím.	Ve většině automobilů musíte nejprve spustit zapalování, aby byl zapalovač pod napětím.
	V zásuvce se střídavým proudem není proud.	Zkuste to na jiné zásuvce.
	Integrovaný síťový zdroj je vadný.	Opravu smí provést pouze schválená provozovna zákaznického centra.
Přístroj nechladí (zástrčka je připojená, svítí kontrolka LED).	Vnitřní ventilátor nebo chladicí prvek je vadný.	Opravu smí provést pouze schválená provozovna zákaznického centra.
Použití napájení ze zásuvky 12 V (zapalovač): Zapalování je zapnuto, přístroj nefunguje a LED nesvítí. Odpojte zástrčku ze zásuvky a proveďte následující kontroly.	Objímka zapalovače je znečištěná. Následkem je špatný elektrický kontakt.	Pokud je zástrčka ledničky v objímce zapalovače velmi horká musíte očistit objímku nebo zkontrolovat, zda je zástrčka správně namontována.
	Pojistka zástrčky 12 V je spálená.	Vyměňte pojistku (5 A) zástrčky 12 V (obr. 4 1, strana 4).
	Pojistky automobilu jsou spálené.	Vyměňte pojistku zásuvky vozidla 12 V (obvykle 15 A, viz návod k obsluze vašeho vozidla).

10 Záruka

Na výrobek je poskytována záruka v souladu s platnými zákony. Zjistíte-li, že je výrobek vadný, zašlete jej do pobočky výrobce ve vaší zemi (adresy viz zadní strana tohoto návodu) nebo do specializovanému prodejci.

K vyřízení opravy nebo záruky nezapomeňte odeslat následující dokumenty:

- Kopii účtenky s datem zakoupení,
- Uvedení důvodu reklamace nebo popisu vady.



11 Likvidace

- Obalový materiál likvidujte v odpadu určeném k recyklaci.



Jakmile výrobek zcela vyřadíte z provozu, informujte se v příslušných recyklačních centrech nebo u specializovaného prodejce o příslušných předpisech o likvidaci odpadu.

12 Technické údaje

	MyFridge MF5M
Č. výr.:	9600000598
Obsah:	5 l
Napájení:	12 V ₌₌ 230 V _~ , 50 Hz
Příkon Režim chlazení: Režim ohřevu:	33 W 29 W
Chladicí výkon:	Max. o 20 °C níže než okolní teplota Vypnutí při +5 °C
Rozměry (Š x V x H):	190 x 313 x 281 mm
Hmotnost:	3,3 kg
Kontrola/certifikát:	  

A készülék első használata előtt gondosan olvassa el és őrizze meg ezt a használati utasítást. Ha a készüléket továbbadja, mellékelje hozzá a használati utasítást is.

A gyártó nem felelős olyan károkért vagy sérülésekért, amelyeket **nem rendeltetésszerű használat** vagy **hibás kezelés** okozott.

Tartalomjegyzék

1	Szimbólumok magyarázata	162
2	Biztonsági tudnivalók	162
3	Szállítási terjedelem	164
4	Tartozékok	164
5	Rendeltetésszerű használat	165
6	Műszaki leírás	165
7	Kezelés	166
8	Tisztítás és ápolás	168
9	Üzemzavar-elhárítás	169
10	Szavatosság	170
11	Ártalmatlanítás	170
12	Műszaki adatok	171

1 Szimbólumok magyarázata

**FIGYELMEZTETÉS!**

Biztonsági tudnivaló: Az utasítás figyelmen kívül hagyása halált vagy súlyos sérülést okozhat.

**VIGYÁZAT!**

Biztonsági tudnivaló: Az utasítás figyelmen kívül hagyása sérüléseket okozhat.

**FIGYELEM!**

Ha nem veszi figyelembe az információt, az anyagkárosodást eredményezhet, és káros kihatással lehet a termék működésére.

**MEGJEGYZÉS**

Kiegészítő információk a termék kezelésével kapcsolatosan.

2 Biztonsági tudnivalók

2.1 Általános biztonság

**FIGYELMEZTETÉS!**

- Ha a készüléken sérülések láthatók, akkor azt nem szabad üzembe helyezni.
- Ha a készülék csatlakozókábele megsérül, akkor azt – a veszélyeztetések elkerülése érdekében – a gyártóval, a vevőszolgálattal vagy egy hasonlóan képzett szakemberrel kell kicseréltetni.
- Javításokat csak szakemberek végezhetnek a készüléken. Nem szakszerű javítások jelentős veszélyeket okozhatnak.
- Jelen készüléket 8 év feletti gyermekek, valamint korlátozott fizikai, érzékszervi és szellemi képességű, illetve megfelelő tapasztalattal és/vagy tudással nem rendelkező személyek csak felügyelet mellett, illetve a készülék biztonságos használatát és az abból eredő veszélyeket megértve használhatják.
- A tisztítást és a felhasználói karbantartást gyermekek felügyelet nélkül nem végezhetik.
- A készülékkel gyerekek nem játszhatnak.

- A gyermekekre figyelni kell, hogy a készülékkel ne játsszanak.
- A készüléket 8 év alatti gyermekek által nem hozzáférhető módon tárolja és használja.
- Ne tároljon a készülékben robbanékony anyagokat (például éghető hajtógázt tartalmazó permetpalackokat).



VIGYÁZAT!

- Az alábbi esetekben mindig húzza ki a készülék csatlakozódugóját a hálózati aljzataból:
 - minden tisztítás és karbantartás előtt
 - minden használat után.
- Élelmiszert csak eredeti csomagolásban vagy megfelelő tárolókban szabad tárolni.



FIGYELEM!

- Hasonlítsa össze a típustáblán feltüntetett a feszültségadatokat a rendelkezésre álló energiaellátással.
- A készüléket a következő módon csatlakoztassa:
 - az egyenáramú csatlakozókábelben keresztül a jármű egyenáramú aljzatához (pl. szivargyújtóhoz)
 - vagy a 230 V-os csatlakozókábelrel a 230 V-os váltakozó áramú hálózatra.
- Soha ne húzza ki a csatlakozódugót a csatlakozókábelnél fogva az aljzataból.
- Ha a hűtőkészülék az egyenáramú aljzathoz van csatlakoztatva: Kösse le a hűtőkészüléket és más fogyasztókat az akkumulátorról, mielőtt gyorstöltő berendezést csatlakoztatna rá.
- Ha a hűtőkészülék az egyenáramú aljzathoz van csatlakoztatva: Húzza ki a csatlakozódugót vagy kapcsolja ki a hűtőkészüléket, ha a jármű motorját kikapcsolja. Ellenkező esetben az akkumulátor lemerülhet.
- A hűtőkészülék nem alkalmas maró hatású vagy oldószert tartalmazó anyagok szállítására.
- A hűtőegység szigetelése gyúlékony ciklopentánt tartalmaz. A szigetelőanyagban található gázok miatt különleges ártalmatlanítási eljárásra van szükség. A hűtőegységet az élettartama végén a szabályozásoknak megfelelően ártalmatlaníttassa.

2.2 Biztonság a készülék üzemeltetése során



VIGYÁZAT!

- Üzembe helyezés előtt ügyeljen arra, hogy a vezeték és a dugasz száraz legyen.



FIGYELEM!

- Ne használjon elektromos készülékeket a hűtőkészüléken belül, kivéve ha ezeket a készülékeket a gyártó erre a célra javasolja.
- Ne helyezze a készüléket nyílt láng vagy más hőforrás közelébe (fűtés, erős napsugárzás, gázkályha stb.).
- **Tűlforrósodás veszélye!**
Mindig ügyeljen arra, hogy az üzemeltetés során keletkező hő kielégítően eltávozhasson. A levegő keringetése érdekében gondoskodjon arról, hogy a készülék kielégítő távolságban álljon a faltól vagy tárgyaktól.
- Ügyeljen arra, hogy a szellőzőnyílások ne legyenek lefedve.
- Ne töltsön folyadékot vagy jeget a belső tartályba.
- Soha ne merítse vízbe a készüléket.
- Védje a készüléket és a kábeleket a hőtől és a nedvességtől.

3 Szállítási terjedelem

Tétel	Mennyiség	Megnevezés
1. ábra, 3. oldal		
1	1	Hűtőszekrény
2	1	Csatlakozókábel 230-V~ -csatlakoztatáshoz
-	1	Tejbevezető tömlő (kb. 40 cm)
-	1	Kezelési útmutató

4 Tartozékok

Tartozékként kapható (nincs mellékelve):

Megnevezés

Csatlakozókábel 12 V===-os csatlakozáshoz

5 Rendeltetésszerű használat

A hűtőszekrény kávéautomaták tejhűtőjeként használható. A készülék oldalán található nyílásokon keresztül lehet az eszpresszó- és kávégépektől bevezetni a tömlőket.

A hűtőkészülék élelmiszerek hűtésére és melegítésére is alkalmas. A melegítési és a hűtési üzem között egy kapcsolóval lehet váltani.

A hűtőkészülék háztartási és hasonló területeken használható, például

- boltok, irodák és más munkaterületek konyháin
- a mezőgazdaságban
- hotelek, motelek vagy más szálláshelyek vendégei által
- panziókban
- vendéglátási és hasonló nagykereskedelmi területeken

A készüléket 230 V-os váltakozó áramú hálózatról szokták üzemeltetni. A tartozékként kapható 12 V-os csatlakozókábellel 12 V-os csatlakozási feszültségről (pl. szivargyújtóról) is üzemeltetheti a készüléket.

A hűtőszekrény az árukat a környezetnél legfeljebb 20 °C-kal alacsonyabb hőmérsékletig képes hűteni, illetve hidegen tartani (hőmérséklet-korlátozás kb. +1 °C-nál) vagy legfeljebb 65 °C-ra melegíteni, illetve ezen a hőmérsékleten tartani. Elválasztó ráccsal az élelmiszerek (például italok és gyümölcsök) elkülönítve tárolhatók.

6 Műszaki leírás

A készülékbe elsőbbségi kapcsolást biztosító hálózati tápegység van beépítve. Ez a készülék 230 V-os váltakozó áramú hálózatra történő rácsatlakoztatása esetén akkor is biztosítja a hálózati üzemre való automatikus átkapcsolást, ha a 12 V-os csatlakozókábel még csatlakoztatva van.

A hűtés kopásmentes Peltier-hűtéssel történik; a hó elvezetését ventilátor végzi.

6.1 A készülék leírása

Csatlakozóaljzatok és kezelőpanel (készülékhatoldal):

Tétel 2. ábra, 3. oldal	Megnevezés
1	230 V-os váltakozó feszültségű aljzat
2	12 V-os egyenfeszültségű aljzat
3	Üzemkapcsoló
4	„HOT” LED (piros): a melegítőüzemet jelzi
5	„COLD” LED (zöld): a hűtőüzemet jelzi

7 Kezelés



MEGJEGYZÉS

Mielőtt a hűtőszekrényt üzembe helyezné, higiéniai okokból tisztítsa meg belül és kívül nedves ruhával (lásd még: „Tisztítás és ápolás” fejelet, 168. oldal).

7.1 Energiatakarékosági tippek

- A készülék működtetéséhez válasszon jól szellőző és napfénytől védett helyet.
- Hagyja lehűlni a meleg ételeket, mielőtt azokat hidegen tartaná a készülékben.
- Ne nyissa ki a hűtőkészüléket a szükségesnél gyakrabban.
- Ne hagyja nyitva a hűtőkészüléket a szükségesnél hosszabban.

7.2 A hűtőkészülék használata



FIGYELEM!

- A hűtőszekrény tejhűtőként történő használata során vegye figyelembe a kávéfőzőhöz tartozó felhasználói dokumentáció utasításait.
- Mint minden hűtőkészülék, úgy a hűtőszekrény szellőzésének is akadálytalanak kell lennie, hogy az elvont hőt el lehessen vezetni. Más különben a megfelelő működés nincs biztosítva.



MEGJEGYZÉS

Zárja le a készülék oldalán lévő nyílást a dugóval, ha nem szeretne tömlőt vezetni annak belsejébe (3. ábra A, 4. oldal).

- ▶ A hűtőszekrényt szilárd aljzatra állítsa. Ügyeljen arra, hogy a meleg levegő megfelelő távozása érdekében a szellőzőnyílások legalább 10 cm-re legyenek a faltól.



MEGJEGYZÉS

Annak érdekében hogy tejhűtőként használhassa kávéautomatákhoz, a hűtőszekrény a készülék mindkét oldalán rendelkezik egy-egy furattal, amely egy fekete vakdugóval van lezárva (3. ábra A, 4. oldal). Távolítsa el a dugót (3. ábra B, 4. oldal) és vezesse a tartozékként adott tejbevezető tömlőt a készülék belsejébe. Így a kávéautomata működésekor a lehűtött tejet a tejhűtő belsejében közvetlenül az erre fenntartott edényből tudja felszívni.

- ▶ Csatlakoztassa a 230 V-os csatlakozókábel lapos csatlakozóját (1. ábra 2, 3. oldal) a készüléken található csatlakozóaljzatra (2. ábra 1, 3. oldal) és csatlakoztassa a hálózati csatlakozót a 230 V-os dugaszolóaljzatra.

vagy:

- ▶ Csatlakoztassa a 12 V-os csatlakozókábel lapos csatlakozóját (tartozék) az egyenfeszültségű aljzatra (2. ábra 2, 3. oldal) és csatlakoztassa azt a járműben lévő szivargyújtóra vagy egy 12 V-os dugaszolóaljzatra.
- ▶ A készülék bekapcsolásához tolja a kapcsolót (3. ábra 3, 4. oldal) a kezelőlapon a „HOT” (melegítés) vagy a „COLD” (hűtés) állásba.
- ✓ A hűtőszekrény megkezdi a beltér melegítését vagy hűtését, és a megfelelő LED világít.

**FIGYELEM!**

Ügyeljen arra, hogy csak olyan tárgyak, illetve áruk legyenek a hűtőszekrényben, amelyek lehűthetők, ill. felmelegíthetők a kiválasztott hőmérsékletre.

- ▶ Ha a hűtőszekrényt üzemben kívül helyezi, akkor forgassa a kapcsolót **2**. ábra 3, 3. oldal) „OFF” állásba
- ▶ Húzza ki a csatlakozókábelt.

**MEGJEGYZÉS**

Ha a hűtőszekrényt hosszabb ideig nem használja, akkor a szagképződés elkerülése érdekében hagyja az ajtót kissé nyitva.

8 Tisztítás és ápolás

**FIGYELEM!**

Ha a hűtőszekrényt tejhűtőként használja kávéautomatához, vegye figyelembe a kávéautomatához tartozó felhasználói dokumentáció utasításait is.

**FIGYELMEZTETÉS!**

A készüléket minden tisztítás és karbantartás előtt válassza le a hálózatról.

**FIGYELEM! Sérülés veszélye!**

- Soha ne tisztítsa a hűtőkészüléket folyó víz alatt vagy mosogatóvízben.
- Ne használjon a tisztításhoz éles tisztítóeszközöket vagy kemény tárgyakat, mert azok a hűtőkészüléket megsérthetik.

- ▶ Alkalmanként tisztítsa meg a készüléket kívül-belül nedves ruhával.
- ▶ Biztosítsa, hogy a készülék szellőztető és légtelenítő nyílásai por- és szennyeződésmentesek legyenek, mert így az üzem közben létrejövő hő távozhat és a készülék nem károsodik.

9 Üzemzavar-elhárítás

Hiba	Üzemzavar lehetséges oka	Megoldási javaslat
A készülék nem működik, a LED nem világít.	A jármű 12 V-os aljzatán (szivargyújtóján) nincs feszültség.	A legtöbb járműben be kell kapcsolni a gyújtást ahhoz, hogy feszültség legyen a szivargyújtóban.
	A váltakozó feszültségű dugaszolóaljzatban nincs feszültség.	Próbáljon egy másik aljzatot használni.
	A beépített hálózati tápegység hibás.	A javítást csak engedéllyel rendelkező vevőszolgálat végezheti.
A készülék nem hűt (a dugócsatlakozó be van dugva, a LED világít).	A belső ventilátor vagy a hűtőelem meghibásodott.	A javítást csak engedéllyel rendelkező vevőszolgálat végezheti.
Üzemelés a 12 V-os aljzatról (szivargyújtó): A gyújtás be van kapcsolva, a készülék nem működik és a LED nem világít. Húzza ki a csatlakozót az aljzataból és vizsgálja meg a következőket.	A szivargyújtó foglalatja elszennyeződött. Emiatt rossz az elektromos érintkezés.	Ha a hűtőszekrény dugasza nagyon felmelegszik a szivargyújtó foglalatában, akkor vagy a foglalatot kell megtisztítani, vagy lehet, hogy a dugasz nincs helyesen összeszerelve.
	Kiégett a 12 V-os csatlakozó biztosítója.	Cserélje ki a 12 V-os csatlakozó biztosítékát (5 A) (4) . ábra 1, 4. oldal).
	Kiégett a jármű biztosítója.	Cserélje ki a jármű 12 V-os aljzatának biztosítékát (szokásosan 15 A) (ennek során vegye figyelembe az illető jármű kezelési útmutatóit).

10 Szavatosság

A termékre a törvény szerinti szavatossági időszak érvényes. A termék meghibásodása esetén forduljon a gyártói lerakathoz (a címeket lásd jelen útmutató hátoldalán), illetve az illetékes szakkereskedőhöz.

A javításhoz, illetve a szavatossági adminisztrációhoz a következő dokumentumokat kell mellékelnie:

- a számla vásárlási dátummal rendelkező másolatát,
- a reklamáció okát vagy a hibát tartalmazó leírást.



11 Ártalmatlanítás

- ▶ A csomagolóanyagot lehetőleg a megfelelő újrahasznosítható hulladék közé tegye.



Ha a terméket véglegesen kivonja a forgalomból, kérjük, tájékozódjon a legközelebbi hulladékártalmatlanító központnál vagy a szakkereskedőjénél az idevonatkozó ártalmatlanítási előírásokkal kapcsolatban.

12 Műszaki adatok

	MyFridge MF5M
Cikkszám:	9600000598
Űrtartalom:	5 l
Névleges feszültség:	12 V== 230 V~, 50 Hz
Teljesítményfelvétel	
Hűtő üzemmód:	33 W
Fűtő üzemmód:	29 W
Hűtési teljesítmény:	a környezetnél legfeljebb 20 °C-kal alacsonyabb hőmérsékletig Lekapcsolás kb. +5 °C-nál
Méreték (sz x ma x mé):	190 x 313 x 281 mm
Súly:	3,3 kg
Vizsgálat / tanúsítvány:	  

GERMANY**Domestic WAECO International GmbH**

Hollefeldstraße 63 · D-48282 Emsdetten
 ☎ +49 (0) 2572 879-195 · 📠 +49 (0) 2572 879-322
 Mail: info@domestic-waeco.de

www.domestic.com

**AUSTRALIA****Domestic Australia Pty. Ltd.**

1 John Duncan Court
 Varsity Lakes QLD 4227
 ☎ 1800 212121
 📠 +61 7 55076001
 Mail: sales@domestic.com.au

AUSTRIA**Domestic Austria GmbH**

Neudorferstraße 108
 A-2353 Guntramsdorf
 ☎ +43 2236 908070
 📠 +43 2236 90807060
 Mail: info@domestic.at

BENELUX**Domestic Branch Office Belgium**

Zincstraat 3
 B-1500 Halle
 ☎ +32 2 3598040
 📠 +32 2 3598050
 Mail: info@domestic.be

BRAZIL**Domestic DO Brasil LTDA**

Avenida Paulista 1754, conj. 111
 SP 01310-920 Sao Paulo
 ☎ +55 11 3251 3352
 📠 +55 11 3251 3362
 Mail: info@domestic.com.br

DENMARK**Domestic Denmark A/S**

Nordensvej 15, Taulov
 DK-7000 Fredericia
 ☎ +45 75585966
 📠 +45 75586307
 Mail: info@domestic.dk

FINLAND**Domestic Finland OY**

Mestariitie 4
 FIN-01730 Vantaa
 ☎ +358 20 7413220
 📠 +358 9 7593700
 Mail: info@domestic.fi

FRANCE**Domestic SAS**

ZA du Pré de la Dame Jeanne
 B.P. 5
 F-60128 Pleilly
 ☎ +33 3 44633525
 📠 +33 3 44633518
 Mail: vehiculesdeloisirs@domestic.fr

HONG KONG**Domestic Group Asia Pacific**

Suites 2207-11 / 22/F - Tower 1
 The Gateway - 25 Canton Road,
 Tsim Sha Tsui - Kowloon
 ☎ +852 2 4611386
 📠 +852 2 4665553
 Mail: info@waeco.com.hk

HUNGARY**Domestic Zrt. Sales Office**

Kerekgyártó u. 5.
 H-1147 Budapest
 ☎ +36 1 468 4400
 📠 +36 1 468 4401
 Mail: budapest@domestic.hu

ITALY**Domestic Italy S.r.l.**

Via Virgilio, 3
 I-47122 Forlì (FC)
 ☎ +39 0543 754901
 📠 +39 0543 754983
 Mail: vendite@domestic.it

JAPAN**Domestic KK**

Maekawa-Shibaura, Bldg. 2
 2-13-9 Shibaura Minato-ku
 Tokyo 108-0023
 ☎ +81 3 5445 3333
 📠 +81 3 5445 3339
 Mail: info@domestic.jp

MEXICO**Domestic Mx, S. de R. L. de C. V.**

Circuito Médicos No. 6 Local 1
 Colonia Ciudad Satélite
 CP 53100 Naucalpan de Juárez
 Estado de México
 ☎ +52 55 5374 4108
 📠 +52 55 5393 4683
 Mail: info@domestic.com.mx

NETHERLANDS**Domestic Benelux B.V.**

Ecustraet 3
 NL-4879 NP Etten-Leur
 ☎ +31 76 5029000
 📠 +31 76 5029019
 Mail: info@domestic.nl

NEW ZEALAND**Domestic New Zealand Ltd.**

PO Box 12011
 Penrose
 Auckland 1642
 ☎ +64 9 622 1490
 📠 +64 9 622 1573
 Mail: customerservices@domestic.co.nz

NORWAY**Domestic Norway AS**

Østerøyveien 46
 N-3232 Sandefjord
 ☎ +47 33428450
 📠 +47 33428459
 Mail: firmapost@domestic.no

POLAND**Domestic Poland Sp. z o.o.**

Ul. Puławska 435A
 PL-02-801 Warszawa
 ☎ +48 22 414 3200
 📠 +48 22 414 3201
 Mail: info@domestic.pl

PORTUGAL**Domestic Spain, S.L.**

Branch Office em Portugal
 Rot. de São Gonçalo nº 1 – Esc. 12
 2775-399 Carcavelos
 ☎ +351 219 244 173
 📠 +351 219 243 206
 Mail: info@domestic.pt

RUSSIA**Domestic RUS LLC**

Komsomolskaya square 6-1
 RU-107140 Moscow
 ☎ +7 495 780 79 39
 📠 +7 495 916 56 53
 Mail: info@domestic.ru

SINGAPORE**Domestic Pte Ltd**

18 Boon Lay Way 06-140 Trade Hub 21
 Singapore 609966
 ☎ +65 6795 3177
 📠 +65 6862 6620
 Mail: domestic@domestic.com.sg

SLOVAKIA**Domestic Slovakia s.r.o. Sales Office Bratislava**

Nádražná 34/A
 900 28 Ivanka pri Dunaji
 ☎/📠 +421 2 45 529 680
 Mail: bratislava@domestic.com

SOUTH AFRICA**Domestic (Pty) Ltd.****Regional Office****South Africa & Sub-Saharan Africa**

2 Avalon Road
 West Lake View Ext 11
 Modderfontein 1645
 Johannesburg
 ☎ +27 11 4504978
 📠 +27 11 4504976
 Mail: info@domestic.co.za

SPAIN**Domestic Spain S.L.**

Avda. Sierra del Guadarrama, 16
 E-28691 Villanueva de la Cañada
 Madrid
 ☎ +34 902 111 042
 📠 +34 900 100 245
 Mail: info@domestic.es

SWEDEN**Domestic Scandinavia AB**

Gustaf Melins gata 7
 S-42131 Västra Frölunda
 ☎ +46 31 7341100
 📠 +46 31 7341101
 Mail: info@domesticgroup.se

SWITZERLAND**Domestic Switzerland AG**

Riedackerstrasse 7a
 CH-8153 Rümlang
 ☎ +41 44 8187171
 📠 +41 44 8187191
 Mail: info@domestic.ch

UNITED ARAB EMIRATES**Domestic Middle East FZCO**

P. O. Box 17860
 S-D 6, Jebel Ali Freezone
 Dubai
 ☎ +971 4 883 3858
 📠 +971 4 883 3868
 Mail: info@domestic.ae

UNITED KINGDOM**Domestic UK Ltd.**

Domestic House, The Brewery
 Blandford St. Mary
 Dorset DT11 9LS
 ☎ +44 344 626 0133
 📠 +44 344 626 0143
 Mail: customerservices@domestic.co.uk

USA**Domestic RV Division**

1120 North Main Street
 Elkhart, IN 46515
 ☎ +1 574-264-2131